



УКРАЇНА  
ВІННИЦЬКА ОБЛАСНА РАДА

РІШЕННЯ № 662

29 вересня 2023 р.

44 сесія 8 скликання

**Про затвердження техніко-економічних обґрунтувань передачі з державної власності до спільної власності територіальних громад сіл, селищ, міст Вінницької області цілісних майнових комплексів закладів професійної (професійно-технічної) освіти**

Відповідно до частини 2 статті 43 Закону України «Про місцеве самоврядування в Україні», Закону України «Про передачу об'єктів права державної та комунальної власності», постанови Кабінету Міністрів України від 21 вересня 1998 року № 1482 «Про передачу об'єктів права державної та комунальної власності», рішення 5 сесії обласної Ради 8 скликання від 26 лютого 2021 року № 88 «Про внесення змін та доповнень до рішення 7 сесії Вінницької обласної Ради 7 скликання від 30 червня 2016 року № 147 «Про надання згоди на передачу професійно-технічних навчальних закладів з державної власності до спільної власності територіальних громад, сіл, селищ, міст Вінницької області» (зі змінами), враховуючи клопотання Вінницької обласної військової адміністрації, висновок постійної комісії обласної Ради з питань освіти, релігії, культури, молоді та спорту, обласна Рада **ВИРІШИЛА:**

1. Затвердити техніко-економічні обґрунтування доцільності передачі з державної власності до спільної власності територіальних громад сіл, селищ, міст Вінницької області цілісних майнових комплексів закладів професійної (професійно-технічної) освіти:

- Вище професійне училище № 11 м. Вінниці, розташований за адресою: Україна, 21034, місто Вінниця, вулиця Немирівське шосе, 78 (додаток 1);

- Заклад професійної (професійно-технічної) освіти «Гніванський професійний ліцей» розташований за адресою: Україна, 23310, Вінницька область, Вінницький район, місто Гнівань, вулиця Промислова, 2, (додаток 2);

- Кузьминецький професійний аграрний ліцей Вінницької області, розташований за адресою: Україна, 23040, Вінницька область, Барський район, село Кузьминці, вулиця Студентська, 30, (додаток 3).

2. Контроль за виконанням цього рішення покласти на постійну комісію обласної Ради з питань освіти, релігії, культури, молоді та спорту (Замкова Н. Л.).

Голова обласної Ради

В. СОКОЛОВИЙ

ЗАТВЕРДЖЕНО:  
Міністерство освіти і науки України

\_\_\_\_\_ (підпис) \_\_\_\_\_ (ініціали, прізвище)

« \_\_\_\_\_ » \_\_\_\_\_ 20 \_\_\_\_\_ р.



ЗАТВЕРДЖЕНО:  
Рішенням \_\_\_\_\_ сесії  
Вінницької обласної Ради

Від 1909 2023 р. № 662

**ТЕХНІКО-ЕКОНОМІЧНЕ ОБҐРУНТУВАННЯ  
доцільності передачі цілісного майнового комплексу  
Вищого професійного училища № 11 м. Вінниці  
з державної власності до спільної власності територіальних  
громад сіл, селищ, міст Вінницької області**

## ЗМІСТ

<b>1. Резюме</b>	3
<b>2. Загальна характеристика об'єкта передачі</b>	3
2.1. Загальні відомості про заклад освіти	3
2.2. Земельні ділянки та нерухоме майно	5
<b>3. Характеристика фінансово-господарської діяльності</b>	6
3.1 Надходження, касові видатки загального фонду	6
3.2 Надходження, касові видатки спеціального фонду	7
3.3 Результати фінансової діяльності	8
3.4 Аналіз руху та технічного стану основних фондів	8
<b>4. Обґрунтування доцільності здійснення передачі цілісного майнового комплексу Вищого професійного училища №11 м. Вінниці з державної власності до спільної власності територіальних громад сіл, селищ, міст Вінницької області</b>	8
4.1 Необхідність здійснення передачі та прогноз очікуваних результатів	8
4.2. Шляхи та заходи підвищення ефективності діяльності	9
4.3. Обсяги та джерела фінансування витрат для подальшого утримання та використання об'єкта передачі	9
4.4. Прогноз бюджетної та економічної ефективності діяльності закладу освіти	10
4.5. Відповідність функціонального призначення Вищого професійного училища №11 м. Вінниці завданням, покладеним на територіальну громаду Вінницької області	11
4.6. Перспективний план розвитку закладу освіти на 2023-2026 роки	11

## 1. Резюме

Відповідно до статті 27 Закону України «Про державний бюджет України на 2016 рік» щодо передачі з державної власності до спільної власності територіальної громади сіл, селищ, міст Вінницької області пропонується цілісний майновий комплекс Вищого професійного училища №11 м. Вінниці.

Техніко-економічне обґрунтування розроблене на виконання вимог Закону України «Про передачу об'єктів права державної та комунальної власності» постанови Кабінету Міністрів України від 21 вересня 1998 року № 1482 «Про передачу об'єктів права державної та комунальної власності» та відповідно до Методичних рекомендацій щодо розроблення техніко-економічного обґрунтування забезпечення ефективного використання об'єктів права державної та комунальної власності, що пропонуються до передачі, затверджених наказом Міністерства економічного розвитку і торгівлі України від 27 грудня 2013 року № 1591.

Вище професійне училище № 11 м. Вінниці є державним закладом освіти третього рівня професійної (професійно-технічної) освіти що здійснює первинну професійну підготовку кваліфікованих робітників високого рівня кваліфікації та фахових молодших бакалаврів, як правило, з числа випускників загальноосвітніх навчальних закладів, а також професійно-технічне навчання, перепідготовку та підвищення кваліфікації працюючих робітників і незайнятого населення.

Підготовка здійснюється для різних галузей економіки. За роки існування закладу освіти підготовлено більше 11,5 тисяч кваліфікованих робітників для підприємств промисловості та автомобільного транспорту міста та області.

Головним завданням закладу освіти є забезпечення права громадян України на професійне навчання відповідно до їх покликань, інтересів, здібностей, стану здоров'я, з метою задоволення потреб економіки у кваліфікованих і конкурентоспроможних на ринку праці робітниках та фахівцях.

Передача цілісного майнового комплексу Вищого професійного училища № 11 м. Вінниці з державної власності до спільної власності територіальних громад сіл, селищ, міст Вінницької області створить можливість забезпечення регіону кваліфікованими кадрами та підвищення якості навчального процесу.



## 2. Загальна характеристика об'єкта передачі

### 2.1. Загальні відомості про заклад освіти

Повна назва навчального закладу: Вище професійне училище № 11 м. Вінниці

Відомча підпорядкованість: Міністерство освіти і науки України  
Рівень атестації: Третій  
Поштова адреса: вулиця Немирівське шосе, 78, м. Вінниця, Вінницька область, 21034

Код за ЄДРПОУ: 03065891  
Тел./факс: (0432) 65-89-30  
Сайт навчального закладу: [www.vpu11.vn.ua](http://www.vpu11.vn.ua)  
e-mail: [vinvpu11@ukr.net](mailto:vinvpu11@ukr.net)

Вище професійне училище № 11 м. Вінниці здійснює підготовку за освітньо-кваліфікованими рівнями кваліфікований робітник та фаховий молодший бакалавр:

№ з/п	Код професії	Назва професії	Контингент станом на 01.01.2023
1.	4115 4112 4222	Секретар керівника (організації, підприємства, установи); Оператор комп'ютерного набору; Адміністратор	38
2.	4112 4121	Оператор комп'ютерного набору; Офісний службовець (бухгалтерія)	26
3.	4115 4222	Секретар керівника (організації, підприємства, установи); Адміністратор	23
4.	4112 7241	Оператор комп'ютерного набору; Електромеханік з ремонту та обслуговування лічильно-обчислювальних машин	73
5.	7241	Електромеханік з ремонту та обслуговування лічильно-обчислювальних машин	19
6.	7213 7212	Рихтувальник кузовів; Електрогазозварник	44
7.	7241	Слюсар-електрик з ремонту електроустаткування	55
8.	7242 7243	Монтажник радіоелектронної апаратури та приладів; Радіомеханік з ремонту та обслуговування ТРА	20
9.	7231 7213	Слюсар з ремонту колісних транспортних засобів; Рихтувальник кузовів	84

10.	7231	Слюсар з ремонту колісних транспортних засобів	25
		<b>Фаховий молодший бакалавр</b>	
11.	029	Інформаційна, бібліотечна та архівна справа	25
<b>Всього по закладу:</b>			<b>432</b>

Вище професійне училище № 11 м. Вінниці може здійснювати первинну професійну підготовку, перепідготовку та підвищення кваліфікації працюючих робітників і незайнятого населення.

Основними замовниками робітничих кадрів є підприємства: ТОВ «ГРІН КУЛЬ», ТОВ «НЕСС СЕРВІС», ТОВ «Мегакар Сервіс», ТОВ-НВП «Аргон», ДП «45 Експериментальний механічний завод», «Вінницький обласний краєзнавчий музей», «Державний архів Вінницької області», «Вінницька обласна універсальна наукова бібліотека», «КЗ Вінницький лицей № 20», «Вінницький об'єднаний міський територіальний центр комплектування та соціальної підтримки», ТОВ «Євровікна», ВФ ТОВ «Інтерсервіс», АТП ОСС м. Вінниця (ФОП Заверуха О. М.), СПД Поліщенко П. К., СПД Суржиков В. І., ФОП Маджаров С. В. та інші приватні підприємства міста Вінниці та області.

## **2.2. Земельні ділянки та нерухоме майно**

Земельні ділянки, що перебувають на праві постійного користування Вищого професійного училища № 11 м. Вінниці, їх місце розташування, цільове призначення.

- Витяг з Державного земельного кадастру про земельну ділянку. Номер витягу НВ-05188388322020 від 24.02.2020 року, загальна площа земельної ділянки – 1,8244 га., кадастровий номер: 0510100000:03:017:0049, дата державної реєстрації: 24.02.2020 року, цільове призначення: для будівництва та обслуговування будівель закладів освіти, адреса: Вінницька обл., м. Вінниця, вул. Немирівське шосе, 78;

- Витяг з Державного земельного кадастру про земельну ділянку. Номер витягу НВ-0518837872020 від 24.02.2020 року, загальна площа земельної ділянки – 0,6785 га, кадастровий номер: 0510100000:03:017:0050, дата державної реєстрації: 24.02.2020 року, цільове призначення: для будівництва та обслуговування будівель закладів освіти, адреса: Вінницька обл., м. Вінниця, вул. Немирівське шосе, 78;

- Витяг з Державного земельного кадастру про земельну ділянку. Номер витягу НВ-0504127982016 від 30.03.2016 року, загальна площа земельної ділянки – 0,1203 га, кадастровий номер: 0510100000:03:017:0044, дата державної реєстрації: 30.03.2016 року, цільове призначення: для будівництва та обслуговування будівель закладів освіти, адреса: Вінницька обл., м. Вінниця, вул. Немирівське шосе, 78;

- Витяг з Державного земельного кадастру про земельну ділянку. Номер витягу НВ-0504128042016 від 30.03.2016 року, загальна площа земельної

ділянки – 0,2492 га, дата державної реєстрації: 30.03.2016 року, кадастровий номер: 0510100000:03:017:0043, цільове призначення: для будівництва та обслуговування будівель закладів освіти, адреса: Вінницька обл., м. Вінниця, вул. Немирівське шосе, 78;

- Витяг з Державного земельного кадастру про земельну ділянку. Номер витягу НВ-0506063962017 від 17.03.2017 року, загальна площа земельної ділянки – 0,5267 га, дата державної реєстрації: 30.06.2016 року, кадастровий номер: 0510100000:01:053:0055, цільове призначення: для іншої житлової забудови, адреса: Вінницька обл., м. Вінниця, вул. Чехова, 12;

- Витяг з Державного земельного кадастру про земельну ділянку. Номер витягу НВ-0001349032018 від 14.03.2018 року, загальна площа земельної ділянки – 0,3749 га, дата державної реєстрації: 21.05.2016 року, кадастровий номер: 0510136300:01:043:0099, цільове призначення: для будівництва та обслуговування будівель закладів освіти, для будівництва і обслуговування багатоквартирного житлового будинку, адреса: Вінницька обл., м. Вінниця, вул. вул. Острозького, 2/4.

- Витяг з Державного земельного кадастру про земельну ділянку. Номер витягу НВ-0001442012023 від 24.07.2023 року, загальна площа земельної ділянки – 0,4587 га, дата державної реєстрації: 12.01.2005 року, кадастровий номер: 0510100000:03:017:0002, цільове призначення: для іншого громадського призначення, адреса: Вінницька обл., м. Вінниця, вул. Немирівське шосе, 80;

- Витяг з Державного земельного кадастру про земельну ділянку. Номер витягу НВ-0001442092023 від 24.07.2023 року, загальна площа земельної ділянки – 0,0717 га, дата державної реєстрації: 12.01.2005 року, кадастровий номер: 0510100000:03:017:0003, цільове призначення: для іншого громадського призначення, адреса: Вінницька обл., м. Вінниця, вул. Немирівське шосе, 80;

#### **Установчі документи на майновий комплекс**

- Витяг з Державного реєстру речових прав на нерухоме майно про реєстрацію права власності. Номер запису: 4833609 від 17.02.2014 року, реєстраційний номер: 303785205101, тип об'єкта: комплекс нежитлових будівель, загальна площа – 6976,4 кв.м, адреса: Вінницька обл., м. Вінниця, вул. Немирівське шосе, 78;

- Витяг з Державного реєстру речових прав на нерухоме майно про реєстрацію права власності. Номер запису: 42191359 від 27.05.2021 року, реєстраційний номер: 2370472905101, тип об'єкта: будівля гуртожитку, блок 1, загальна площа – 2358,1 кв.м, адреса: Вінницька обл., м. Вінниця, вул. Немирівське шосе, 80;

- Витяг з Державного реєстру речових прав на нерухоме майно про реєстрацію права власності. Номер запису: 40296079 від 27.01.2021 року, реєстраційний номер: 2278194905101, тип об'єкта: нежитлові будівлі, загальна площа – 2255,5 кв.м, адреса: Вінницька обл., м. Вінниця, вул. Чехова, 12;

- Витяг з Державного реєстру речових прав на нерухоме майно про реєстрацію права власності. Номер запису: 40608272 від 16.02.2021 року, реєстраційний номер: 2293763905101, тип об'єкта: квартира, загальна площа 63,5 кв.м, адреса: Вінницька обл., м. Вінниця, вул. Острозького, 2 квартира 20;

- Витяг з Державного реєстру речових прав на нерухоме майно про реєстрацію права власності. Номер витягу 40609167 від 16.02.2021 року, реєстраційний номер: 2293811605101, тип об'єкта: квартира, загальна площа 42,1 кв.м, адреса: Вінницька обл., м. Вінниця, вул. Острозького, 2 квартира 34;

- Витяг з Державного реєстру речових прав на нерухоме майно про реєстрацію права власності. Номер запису: 40608784 від 16.02.2021 року, реєстраційний номер: 2293787405101, тип об'єкта: квартира, загальна площа 42,1 кв.м, адреса: Вінницька обл., м. Вінниця, вул. Острозького, 2 квартира 48;

- Витяг з Державного реєстру речових прав на нерухоме майно про реєстрацію права власності. Номер запису: 40606908 від 16.02.2021 року, реєстраційний номер: 2293688405101, тип об'єкта: квартира, загальна площа 63,3 кв.м, адреса: Вінницька обл., м. Вінниця, вул. Острозького, 2 квартира 50;

- Витяг з Державного реєстру речових прав на нерухоме майно про реєстрацію права власності. Номер запису: 40607170 від 16.02.2021 року, реєстраційний номер: 2293705005101, тип об'єкта: квартира, загальна площа 42,4 кв.м, адреса: Вінницька обл., м. Вінниця, вул. Острозького, 2 квартира 52;

- Витяг з Державного реєстру речових прав на нерухоме майно про реєстрацію права власності. Номер запису: 40607886 від 16.02.2021 року, реєстраційний номер: 2293742905101, тип об'єкта: квартира, загальна площа 63,3 кв.м, адреса: Вінницька обл., м. Вінниця, вул. Острозького, 2 квартира 58.

### **3. Характеристика фінансово-господарської діяльності**

Вище професійне училище № 11 м. Вінниці є юридичною особою, що фінансувалося у 2021 році з обласного бюджету Вінницької області та субвенції на загальноосвітню підготовку, а з 2022 року фінансується з місцевого бюджету Вінницької міської ради і діє на підставі Статуту.

Майновий стан і результати господарської діяльності відображаються у фінансовій звітності, яка щоквартально подається до територіального органу Державної казначейської служби України та головному розпоряднику бюджетних коштів.

Після передачі цілісного майнового комплексу фінансування Вищого професійного училища № 11 м. Вінниці здійснюватиметься з обласного бюджету Вінницької області.

### 3.1. Надходження, касові видатки загального фонду

№ з/п	Показник	Період		
		2021	2022	1 півріччя 2023 року
<b>1.</b>	<b>Надійшло коштів, тис. грн., в тому числі:</b>	<b>22238,7</b>	<b>32302,2</b>	<b>16481,3</b>
1.1	Оплата праці і нарахування на заробітну плату	16936,0	21198,3	11713,0
1.2	Предмети, матеріали, обладнання та інвентар	59,0	319,4	45,0
1.3	Продукти харчування	245,0	95,6	32,1
1.4	Медикаменти	17,1	15,7	5,0
1.5	Оплата послуг (крім комунальних)	43,0	55,5	36,5
1.6	Оплата комунальних послуг та енергоносіїв	2139,7	4938,1	2504,5
1.7	Стипендії	2619,1	5563,7	2141,6
1.8	Інші виплати населенню	163,3	114,3	0,00
1.9	Інші видатки	16,5	1,6	3,6
<b>2.</b>	<b>Касові видатки загального фонду, тис. грн., в тому числі:</b>	<b>22238,7</b>	<b>32302,2</b>	<b>16137,1</b>
2.1	Оплата праці і нарахування на заробітну плату	16936,0	21198,3	11713,0
2.2	Предмети, матеріали, обладнання та інвентар	59,0	319,4	45,0
2.3	Продукти харчування	245,0	95,6	32,1
2.4	Медикаменти	17,1	15,7	5,0
2.5	Оплата послуг (крім комунальних)	43,0	55,5	36,5
2.6	Оплата комунальних послуг та енергоносіїв	2139,7	4938,1	2160,3
2.7	Стипендії	2619,1	5563,7	2141,6
2.8	Інші виплати населенню	163,3	114,3	0,00
2.9	Інші видатки	16,5	1,6	3,6

Аналіз вище наведеної таблиці свідчить, що значно менше надійшло коштів для придбання продуктів харчування у зв'язку із зменшенням кількості здобувачів освіти пільгових категорій, значно збільшилась оплата комунальних послуг та енергоносіїв за рахунок проживання в гуртожитках внутрішньо переміщених осіб та збільшилися виплати по стипендії згідно чинного законодавства. Водночас достатньо фінансувалися оплата праці, нарахування на заробітну плату, предмети, матеріали, обладнання та інвентар, оплата послуг (крім комунальних).

### 3.2. Надходження, касові видатки спеціального фонду

Додатковими джерелами фінансування є: доходи від реалізації продукції навчально-виробничих майстерень, надходження по контрактах державного замовлення, 50% заробітної плати учнів при проходженні виробничої практики на підприємствах, інших коштів.

№ з/п	Показник	Період		
		2021	2022	1 півріччя 2023 року
<b>1.</b>	<b>Надходження спеціального фонду, тис. грн. в тому числі:</b>	<b>550,6</b>	<b>450,9</b>	<b>262,0</b>
1.1.	Дохід від освітніх послуг	123,6	132,3	61,8
1.2	Дохід від господарської діяльності	303,7	216,9	129,1
1.3	Дохід від виробничої практики	68,3	75,5	65,3

1.4.	Дохід від оренди	7,8	26,2	3,1
1.5.	Дохід від реалізації майна (крім нерухомого майна)	47,2	0,00	2,7
2.	Касові видатки спеціального фонду, тис. грн.	340,5	510,5	229,1
3.	Надходження спеціального фонду від отриманих благодійних внесків, грантів та дарунків, тис. грн.	119,0	2553,5	1493,0
4.	Касові видатки спеціального фонду, отриманих благодійних внесків, грантів та дарунків, тис. грн.	115,1	2531,8	1519,5

Аналіз вище приведених даних свідчить, що у 2022 році в порівнянні з 2021 роком зменшилось надходження по спеціальному фонду в зв'язку з виникненням епідемії Covid-19. Надходження до спеціального фонду спрямовувалися на придбання матеріалів для поточних ремонтів приміщень, навчальних кабінетів, виробничих майстерень, предметів та інвентарю необхідних для забезпечення належного здійснення навчально-виховного процесу.

Значно збільшились надходження та використання за іншими власними джерелами, за рахунок отримання благодійної допомоги для забезпечення внутрішньо переміщених осіб.

### 3.3. Результат фінансової діяльності

Показник	Рік		
	2021	2022	на останню звітну дату
Фінансовий результат, тис. грн.	-20325,0	-20913,3	-20412,2

Дебіторська та кредиторська заборгованість за загальним, спеціальним фондом відсутня.

### 3.4. Аналіз руху та технічного стану основних фондів

Аналіз технічного стану основних засобів передбачає розрахунок коефіцієнту зносу основних засобів і коефіцієнту придатності основних засобів.

№ з/п	Показник	31.12.2021	31.12.2022	Відхилення	30.06.2023
				тис. грн.	
1.	Первісна вартість основних засобів, тис. грн.	68278,3	70016,8	1738,5	70673,7
2.	Знос основних засобів, тис. грн.	27017,7	28501,7	1484,0	28816,6
3.	Залишкова вартість основних засобів, тис. грн.	41260,6	41515,1	254,5	41857,0
	<i>Коефіцієнт зносу основних засобів</i>	<i>40</i>	<i>41</i>		<i>41</i>
	<i>Коефіцієнт придатності основних засобів</i>	<i>60</i>	<i>59</i>		<i>59</i>

#### **4. Обґрунтування доцільності здійснення передачі цілісного майнового комплексу Вищого професійного училища № 11 м. Вінниці з державної власності до спільної власності територіальних громад сіл, селищ, міст Вінницької області**

##### **4.1. Необхідність здійснення передачі та прогноз очікуваних результатів**

Необхідність передачі цілісного майнового комплексу Вищого професійного училища № 11 м. Вінниці з державної власності до спільної власності територіальних громад сіл, селищ, міст Вінницької області обумовлена:

1. Підвищеним попитом на ринку праці регіону підготовки кваліфікованих робітничих кадрів електротехнічного та автомобільного профілю.

2. Можливістю удосконалення матеріальної бази з професій «Слюсар-електрик з ремонту електроустаткування», «Слюсар з ремонту колісних транспортних засобів», «Електромеханік з ремонту та обслуговування лічильно-обчислювальних машин», «Рихтувальник кузовів», «Електрогазозварник».

3. Територіальна громада Вінницької області спроможна ефективно управляти училищем та покращити результати його діяльності і майновий стан.

4. Оперативністю у вирішенні фінансово-господарських питань з метою надання якісної професійної освіти.

Очікується, що внаслідок реалізації передбачених цим техніко-економічним обґрунтуванням заходів щодо підвищення ефективності функціонування Вищого професійного училища № 11 м. Вінниці будуть досягнуті такі результати:

- підвищення якості освітніх послуг;
- забезпечення доступності освіти, підвищення якості освітніх послуг та ефективності навчально-виховного процесу;
- підготовка кваліфікованих робітників за новими професіями;
- створення належних побутових умов для проживання в гуртожитку;
- створення позитивного іміджу закладу освіти та з окремих професій.

##### **4.2. Шляхи та заходи підвищення ефективності діяльності**

Після передачі цілісного майнового комплексу Вищого професійного училища № 11 м. Вінниці з державної власності до спільної власності територіальних громад сіл, селищ, міст Вінницької області передбачається здійснення таких заходів:

- збільшення кількості здобувачів освіти, які здобуватимуть робітничі професії та спеціальності, збільшення слухачів з курсової підготовки;
- удосконалення системи забезпечення якості професійного навчання;
- розширення співпраці з роботодавцями державної та приватної форм власності;
- впровадження дуальної форми навчання;
- впровадження міжнародного співробітництва.

#### 4.3. Обсяги та джерела фінансування витрат для подальшого утримання та використання об'єкта передачі

Обсяг необхідних витрат для підвищення ефективності функціонування Вищого професійного училища № 11 м. Вінниці після передачі з державної власності до спільної власності територіальних громад сіл, селищ, міст Вінницької області та подальшого підтримання функціонування пропонується в межах бюджетних призначень загального фонду обласного бюджету, передбачених видатками на підготовку робітничих кадрів, залученням позабюджетних коштів з урахуванням макропоказників економічного та соціального розвитку та індексом інфляції.

#### 4.4. Прогноз бюджетної та економічної ефективності діяльності закладу освіти

При впровадженні інвестицій передбачених цим техніко-економічним обґрунтуванням заклад освіти прогнозує збільшення контингенту здобувачів освіти за такими професіями:

№ п/п	Назва професії (спеціальність)	Код професії	Термін навчання	Контингент станом на 01.01.2023 (кількість осіб)	Контингент станом на 01.01.2024 (кількість осіб)	Контингент станом на 01.01.2025 (кількість осіб)	Контингент станом на 01.01.2026 (кількість осіб)
1.	Секретар керівника (організації, підприємства, установи);	4115	3 роки	38	24	0	0
	Оператор комп'ютерного набору;	4112					
	Адміністратор	4222					
2.	Секретар керівника (організації, підприємства, установи);	4115	3 роки			25	25
	Діловод;	4144					
	Адміністратор	4222					
3.	Оператор комп'ютерного набору;	4112	3 роки	26	51	25	25
	Офісний службовець (бухгалтерія)	4121					
4.	Секретар керівника (організації, підприємства, установи);	4115	1,5 роки	23	25	25	25
	Адміністратор	4222					
5.	Оператор з обробки інформації та програмного забезпечення	4113	1 рік			25	25
6.	Оператор комп'ютерного набору;	4112	3 роки	73	76	75	75
	Електромеханік з ремонту та обслуговування лічильно-	7241					



	обчислювальних машин						
7.	Електромеханік з ремонту та обслуговування лічильно-обчислювальних машин	7241	1 рік	19	25	25	25
8.	Рихтувальник кузовів; Електрогазозварник	7213 7212	2 роки	44	51	60	60
9.	Слюсар-електрик з ремонту електроустаткування	7241	3 роки	55	52	50	50
10.	Монтажник радіоелектронної апаратури та приладів; Радіомеханік з ремонту та обслуговування ТРА	7242 7243	3 роки	20	0	0	25
11.	Слюсар з ремонту колісних транспортних засобів; Рихтувальник кузовів	7231 7213	3 роки	84	84	87	90
12.	Слюсар з ремонту колісних транспортних засобів	7231	1 рік	25	30	30	30
	<b>Молодший бакалавр</b>						
13.	Інформаційна, бібліотечна та архівна справа	029	1,5 роки	25	25	25	25
	<b>РАЗОМ</b>			<b>432</b>	<b>443</b>	<b>452</b>	<b>480</b>

У зв'язку зі збільшенням учнівського контингенту, середня вартість підготовки одного учня зменшуватиметься.

#### 4.5. Відповідність функціонального призначення об'єкта передачі завданням покладеним на територіальну громаду Вінницької області

Відповідно до статті 43 Закону України «Про місцеве самоврядування в Україні», обласні ради вирішують в установленому законом порядку питання щодо управління об'єктами спільної власності територіальних громад сіл, селищ, міст Вінницької області.

#### 1.6. Перспективний план розвитку закладу освіти на 2023-2026 роки

Структура надходжень Вищого професійного училища №11 м. Вінниці

№п/п	Джерела надходжень		2023	2024	2025	2026
1	Загальний фонд	тис. грн.	32070,3	35918,7	40228,9	44654,2
2	Спеціальний фонд	тис. грн.	545,7	611,2	684,5	759,8

## Структура витрат Вищого професійного училища №11 м. Вінниці

### Загальний фонд

тис. грн.

2111	Заробітна плата	16790,6	18805,4	21062,1	23378,9
2120	Нарахування на заробітну працю	3693,9	4137,2	4633,7	5143,4
2210	Предмети, матеріали, обладнання та інвентар	18,1	20,3	22,7	25,2
2220	Медикаменти та перев'язувальні матеріали	9,0	10,1	11,3	12,5
2230	Продукти харчування	138,0	154,6	173,2	192,2
2240	Поточний ремонт обладнання, інвентарю та будівель, технічне обслуговування	135,7	151,9	170,2	188,9
2270	Оплата комунальних послуг та енергоносіїв	5570,4	6238,9	6987,5	7756,1
2720	Стипендії	5617,0	6291,0	7045,9	7821,0
2730	Інші виплати населенню	92,6	103,7	116,2	128,9
2200	Інші виплати	5,0	5,6	6,3	7,0
<b>Всього:</b>		<b>32070,3</b>	<b>35918,7</b>	<b>40228,9</b>	<b>44654,2</b>
<b>Спеціальний фонд</b>					тис. грн
2111	Заробітна плата	131,6	147,4	165,0	183,2
2120	Нарахування на заробітну працю	28,9	32,4	36,3	40,3
2210	Предмети, матеріали, обладнання та інвентар	76,4	85,6	95,9	106,4
2240	Поточний ремонт обладнання, інвентарю та будівель, технічне обслуговування	94,6	105,9	118,7	131,7
2273	Оплата комунальних послуг та енергоносіїв	191,3	214,3	240,1	266,8
2800	Інші поточні видатки	0,8	-	-	-
3110	Придбання обладнання і предметів довгострокового користування	22,1	25,6	28,4	31,4
<b>Всього:</b>		<b>545,7</b>	<b>611,2</b>	<b>684,5</b>	<b>759,8</b>

В. о. директора  
Вищого професійного училища № 11  
м. Вінниці



Михайло БЕВХ

Директор Департаменту  
гуманітарної політики Вінницької  
обласної державної адміністрації



Володимир БУНЯК



МІНІСТЕРСТВО ОСВІТИ І НАУКИ УКРАЇНИ

НАКАЗ

11 09 20 17 р.

м. Київ

№ 1261

Про затвердження Статуту Вищого професійного училища № 11 м. Вінниці

Відповідно до пункту 11 частини першої статті 15 Закону України «Про державну реєстрацію юридичних осіб, фізичних осіб – підприємців та громадських формувань», пункту 133.4 статті 133 Податкового кодексу України, абзацу другої частини другої статті 21 Закону України «Про професійно-технічну освіту», пункту 3 частини першої статті 6 Закону України «Про управління об'єктами державної власності», підпункту 54 пункту 4 Положення про Міністерство освіти і науки України, затвердженого постановою Кабінету Міністрів України від 16 жовтня 2014 р. № 630,

НАКАЗУЮ:

1. Затвердити Статут Вищого професійного училища № 11 м. Вінниці (нова редакція), погоджений на загальних зборах колективу 26 червня 2017 року, що додається.
2. Директору Вищого професійного училища № 11 м. Вінниці Бевху М. Г. подати на державну реєстрацію Статут в установленому законодавством порядку.
3. Контроль за виконанням наказу покласти на заступника Міністра Хобзея П. К.

Міністр

Л. М. Гриневич

Заступник  
Директора  
департаменту

З ОРИГІНАЛОМ ЗГІДНО



начальник відділу змісту освіти та організації навчального процесу департаменту просвіти МОН України

ЗГІДНО З  
ОРИГІНАЛОМ

К.Б. Мірошніченко

В. О. Директор [Handwritten signature]



ЗАТВЕРДЖЕНО

Наказ Міністерства освіти і науки України

від 11 09 2017 р. № 1261

Міністр



М. ГРИНЕВИЧ

# СТАТУТ ВИЩОГО ПРОФЕСІЙНОГО УЧИЛИЩА № 11 М. ВІННИЦІ

(нова редакція)

Ідентифікаційний код: 03065891

ЗГІДНО З  
ОРИГІНАЛОМ

Погоджено на загальних  
зборах колективу  
Протокол № 1  
від 26 червня 2017 року

*В. О. директор*  *Михайло Тарас*

м. Вінниця – 2017

## 1. Загальні положення

1.1. **ВИЩЕ ПРОФЕСІЙНЕ УЧИЛИЩЕ № 11 М. ВІННИЦІ** (далі – вище професійне училище) є підпорядкованим Міністерству освіти і науки України державним професійно-технічним навчальним закладом третього атестаційного рівня.

Вище професійне училище здійснює первинну професійну підготовку робітників високого рівня кваліфікації з технологічно складних, наукоємних професій та підготовку за спеціальностями освітньо-кваліфікаційного рівня «молодший спеціаліст» або робітників, діяльність яких пов'язана зі складною організацією праці, з числа випускників загальноосвітніх навчальних закладів.

Вище професійне училище може здійснювати допрофесійну підготовку, загальноосвітню підготовку, професійно-технічне навчання, перепідготовку та підвищення кваліфікації працюючих робітників і незайнятого населення.

Повне найменування українською мовою:

**ВИЩЕ ПРОФЕСІЙНЕ УЧИЛИЩЕ № 11 М. ВІННИЦІ.**

Скорочене найменування українською мовою:

**ВПУ № 11 М. ВІННИЦІ.**

Організаційно-правова форма: державна організація (установа, заклад).

1.2. Відповідно до рішення Державного комітету Української СРСР з професійно-технічної освіти та згідно із наказом Вінницького обласного управління профтехосвіти від 27.12.1971 № 201 щодо відкриття міського профтехучилища на базі Вінницького радіолампового заводу відкрито Міське професійно-технічне училище № 10 м. Вінниця, яке наказом Вінницького обласного управління профтехосвіти від 29.03.1973 № 53 «Про перетворення в 1973 році Вінницького міського професійно-технічного училища № 10 у технічне училище» реорганізовано та перейменовано на Технічне училище № 3 м. Вінниця, що наказом Вінницького обласного управління профтехосвіти від 15.05.1980 № 157 «Про перетворення в 1980 році професійно-технічних навчальних закладів в середні професійно-технічні училища» реорганізовано та перейменовано на Міське середнє професійно-технічне училище № 11 м. Вінниця.

Згідно із наказом Державного комітету Української РСР з професійно-технічної освіти від 13.07.1984 № 156/3 «Про реорганізацію профтехучилищ системи профтехосвіти Української РСР» і наказом Вінницького обласного управління профтехосвіти від 10.08.1984 № 264 «Про реорганізацію профтехучилищ Вінницької області» Міське середнє професійно-технічне училище № 11 м. Вінниця реорганізовано та перейменовано на Середнє професійно-технічне училище № 11 м. Вінниця, яке у відповідності до наказу управління народної освіти Вінницького обласного виконавчого комітету народних депутатів від 07.06.1989 № 443 щодо перейменування всіх середніх професійно-технічних училищ Вінницької області перейменовано на Професійно-технічне училище № 11 м. Вінниця.

Відповідно до наказу Міністерства освіти України від 04.06.1997 № 176 «Про вдосконалення мережі професійно-технічних навчальних закладів у Вінницькій області» на базі ліквідованих Професійно-технічного училища № 11

м. Вінниця та Професійно-технічного училища № 16 м. Вінниця шляхом їх злиття створено спеціалізоване Професійно-технічне училище № 11 м. Вінниці.

Згідно із наказом Міністерства освіти України від 02.09.1997 № 328 «Про створення філій ряду профтехучилищ Вінницької області» на базі ліквідованого Професійно-технічного училища № 16 м. Вінниця створена Філія професійно-технічного училища № 11 м. Вінниці спеціалізована на підготовку робітничих кадрів у сфері машинобудування.

Відповідно до наказу Міністерства освіти і науки України від 18.08.2000 № 396 «Про реорганізацію ПТУ № 3, ПТУ № 11, ПТУ № 41 Вінницької області у професійно-технічні навчальні заклади нових типів» Професійно-технічне училище № 11 м. Вінниця з 1 вересня 2000 року реорганізовано у **ВИЩЕ ПРОФЕСІЙНЕ УЧИЛИЩЕ № 11 М. ВІННИЦІ**.

Згідно із наказом Міністерства освіти і науки, молоді та спорту України від 03.08.2012 № 895 «Про ліквідацію філії Вищого професійного училища № 11 м. Вінниці» з 1 жовтня 2012 року з метою раціонального використання державного майна ліквідована філія Вищого професійного училища № 11 м. Вінниці.

**ВИЩЕ ПРОФЕСІЙНЕ УЧИЛИЩЕ №11 М. ВІННИЦІ** є правонаступником прав та обов'язків Професійно-технічного училища № 11 м. Вінниці.

Вище професійне училище утворене та зареєстроване в порядку, визначеному законодавством, що регулює діяльність відповідного неприбуткового закладу (організації).

1.3. Місцезнаходження вищого професійного училища:

Україна, 21034, місто Вінниця, вулиця Немирівське шосе, 78.

1.4. Головним завданням вищого професійного училища є забезпечення права громадян України на професійне навчання відповідно до їх покликань, інтересів і здібностей з метою задоволення потреб економіки країни у кваліфікованих і конкурентоспроможних на ринку праці робітниках та молодших спеціалістах.

1.5. До основних повноважень і напрямів діяльності вищого професійного училища належать:

а) організація навчально-виховного процесу, вибір форм та методів навчання;

б) навчально-виробнича, навчально-виховна, навчально-методична, фінансово-господарська та виробничо-комерційна діяльність;

в) розробка робочих навчальних планів і програм з професій та спеціальностей на основі типових навчальних планів і програм, визначення регіонального компоненту змісту професійно-технічної освіти, що затверджуються в установленому порядку;

г) розробка правил прийому учнів, слухачів до вищого професійного училища на основі типових правил прийому;

г) формування разом з органом управління професійно-технічною освітою планів прийому учнів, слухачів з урахуванням державного замовлення та/або регіонального замовлення, потреб ринку праці та потреб громадян у професійно-технічній освіті і замовлень заінтересованих центральних органів виконавчої влади, підприємств, установ, організацій;

*В. О. Директор* *Мерседес Ред*



д) організація харчування учнів з числа дітей-сиріт, дітей, позбавлених батьківського піклування, осіб з їх числа, дітей-інвалідів / інвалідів I-III груп та дітей із сімей, які отримують допомогу відповідно Закону України «Про державну соціальну допомогу малозабезпеченим сім'ям»;

е) атестація педагогічних працівників;

є) організація стажування педагогічних працівників на підприємствах, в установах, організаціях;

ж) здійснення професійно-технічного навчання, перепідготовки та підвищення кваліфікації працюючих робітників та незайнятого населення;

з) організація виробничого навчання учнів, слухачів на підприємствах, в установах, організаціях;

и) забезпечення заходів з охорони праці та безпеки життєдіяльності учнів, слухачів, працівників;

і) матеріально-технічне забезпечення навчально-виховного процесу;

ї) визначення структури і штатного розпису з урахуванням встановленого фонду заробітної плати;

й) забезпечення якості професійного навчання та виховання учнів, слухачів;

к) видача документів про освіту встановленого зразка.

1.6. Вище професійне училище надає платні освітні та інші послуги, визначені вищим професійним училищем відповідно до Переліку платних послуг, які можуть надаватися навчальними закладами, іншими установами та закладами системи освіти, що належать до державної і комунальної форми власності, затвердженого постановою Кабінету Міністрів України від 27 серпня 2010 р. № 796, та пов'язані з його основною статутною діяльністю, у тому числі за видами економічної діяльності згідно з Національним класифікатором України ДК 009:2010 «Класифікація видів економічної діяльності».

1.7. Вище професійне училище у своїй діяльності керується Конституцією України, Указами Президента України, Законами України «Про освіту», «Про професійно-технічну освіту», «Про загальну середню освіту», Положенням про професійно-технічний навчальний заклад, затвердженого постановою Кабінету Міністрів України від 5 серпня 1998 р. № 1240, Положенням про ступеневу професійно-технічну освіту, затвердженого постановою Кабінету Міністрів України від 3 червня 1999 р. № 956, Порядком надання робочих місць для проходження учнями, слухачами професійно-технічних навчальних закладів виробничого навчання та виробничої практики, затвердженого постановою Кабінету Міністрів України від 7 червня 1999 р. № 992, Положенням про вище професійне училище та центр професійно-технічної освіти, затвердженого наказом Міністерства освіти і науки України від 20 червня 2000 р. № 225, зареєстрованого в Міністерстві юстиції України 24 липня 2000 р. за №442/4663, Положенням про організацію навчально-виробничого процесу у професійно-технічних навчальних закладах, затвердженого наказом Міністерства освіти і науки України від 30.05.2006 № 419, зареєстрованого в Міністерстві юстиції України 15 червня 2006 р. № 711/12585, колективним договором між адміністрацією та профспілковим комітетом вищого професійного училища, іншими нормативно-правовими актами, а також цим Статутом.

1.8. Статут вищого професійного училища розроблено відповідно до вимог

нормативно-правових актів, зазначених у пункті 1.7 розділу 1 Статуту та у відповідності до Цивільного кодексу України, Господарського кодексу України, Земельного кодексу України, Податкового кодексу України, Бюджетного кодексу України, Кодексу законів про працю України, інших актів законодавства та погоджено на загальних зборах колективу.

1.9. Міністерство освіти і науки України, місцевий орган управління професійно-технічною освітою відповідно до повноважень, визначених актами законодавства здійснюють контроль за дотриманням вимог законодавства і Статуту та приймають відповідні рішення в разі їх порушень.

Трудовий розпорядок вищого професійного училища визначається правилами внутрішнього розпорядку, розробленими відповідно до законодавства та затвердженими у встановленому порядку.

1.10. Акредитоване вище професійне училище може присвоювати випускникам, які завершили повний курс навчання на третьому ступені професійно-технічної освіти, як високий рівень робітничої кваліфікації (розряд, клас, категорію), так і освітньо-кваліфікаційний рівень «молодший спеціаліст». Присвоєння освітньо-кваліфікаційного рівня «молодший спеціаліст» може здійснюватися тільки за напрямками, за якими проводиться підготовка робітників високого рівня кваліфікації.

## 2. Цивільна правоздатність

2.1. Цивільні права та обов'язки вищого професійного училища виникають з моменту його створення і припиняються з дня внесення до Єдиного державного реєстру юридичних осіб, фізичних осіб – підприємців та громадських формувань запису про його припинення.

2.2. Вище професійне училище є юридичною особою, має самостійний баланс, рахунки в органах Державної казначейської служби, штамп, печатку із своїм найменуванням та із зображенням Державного Герба України.

2.3. Вище професійне училище несе відповідальність перед особою, державою, суспільством за виконання функцій і завдань, що покладені на нього, життя і здоров'я учнів, слухачів, працівників навчального закладу під час навчально-виробничого та навчально-виховного процесів, за порушення їх прав та інше, що передбачено законодавством.

2.4. Вище професійне училище може мати філії, відділення, навчально-виробничі, навчально-комерційні, соціально-культурні, спортивно-оздоровчі та інші підрозділи та утворювати в установленому порядку разом з вищими навчальними закладами, підприємствами, установами, організаціями навчально-виробничі комплекси, входити до асоціацій та інших об'єднань юридичних осіб.

2.5. Вище професійне училище здійснює освітню діяльність у сфері професійно-технічної освіти, пов'язану з підготовкою кваліфікованих робітників (молодших спеціалістів) та наданням інших освітніх послуг, після отримання ліцензії. Ліцензія на провадження освітньої діяльності закладів освіти видається на підставі виконання Ліцензійних умов провадження освітньої діяльності закладів освіти, затверджених постановою Кабінету

*В. О. Супрун*

ОРИГІНАЛОМ





Міністрів України від 30 грудня 2015 р. № 1187.

2.6. З метою сприяння розвитку навчально-матеріальної та соціально-побутової бази, забезпечення професійно-практичної підготовки, вирішення соціальних та інших питань працівників, учнів, слухачів, вище професійне училище має право укладати договори, у тому числі із підприємствами, установами, організаціями та іншими суб'єктами господарювання.

### 3. Навчально-виробничий процес

3.1. Навчально-виробничий процес у вищому професійному училищі – це система організаційно-педагогічних, методичних і технічних заходів, спрямованих на реалізацію змісту і завдань ступеневої професійно-технічної освіти відповідно до державних стандартів та встановлених вимог.

Навчально-виробничий процес у вищому професійному училищі ґрунтується на принципах гуманістичної особистісно орієнтованої педагогіки, демократизму, незалежності від політичних, громадських, релігійних об'єднань, спільній діяльності педагогічних працівників, учнів, слухачів, батьків, колективів підприємств, установ та організацій, може включати природничо-математичну, гуманітарну, фізичну, загальнотехнічну, професійно-теоретичну, професійно-практичну підготовку, а також виховну роботу з учнями, слухачами.

3.2. Навчально-виробничий процес у вищому професійному училищі здійснюється відповідно до вимог нормативно-правових актів, зазначених у пунктах 1.7, 1.8 розділу I Статуту.

3.3. Первинна професійна підготовка, професійно-технічне навчання, перепідготовка та підвищення кваліфікації осіб за освітньо-кваліфікаційним рівнем «кваліфікований робітник», а також підготовка фахівців за освітньо-кваліфікаційним рівнем «молодший спеціаліст» за відповідною галуззю знань (спеціальністю), здійснюється за професіями, визначеними вищим професійним училищем згідно з Державним переліком професій з підготовки кваліфікованих робітників у професійно-технічних навчальних закладах, затвердженого постановою Кабінету Міністрів України від 11 вересня 2007 р. № 1117, Національним класифікатором України ДК 003:2010 «Класифікатор професій», Переліком галузей знань і спеціальностей, за якими здійснюється підготовка здобувачів вищої освіти, затвердженого постановою Кабінету Міністрів України від 29 квітня 2015 р. № 266 та відповідно до отриманих ліцензій для провадження діяльності з надання освітніх послуг.

3.4. Зміст навчально-виробничого процесу та термін навчання у вищому професійному училищі визначаються робочими навчальними планами і програмами, які розроблені вищим професійним училищем спільно з підприємствами-замовниками робітничих кадрів на основі типових навчальних планів і програм, а також, відповідно до вимог Державного стандарту професійно-технічної освіти, затвердженого постановою Кабінету Міністрів України від 17 серпня 2002 р. № 1135.

Розроблені вищим професійним училищем робочі навчальні плани і програми затверджуються у встановленому порядку.

3.5. Здобуття професійно-технічної освіти у вищому професійному училищі здійснюється за денною, вечірньою (змінною), очно-заочною, дистанційною, екстернатною формами навчання, з відривом і без відриву від виробництва та за індивідуальними навчальними планами.

Вище професійне училище самостійно обирає форми та методи організації навчально-виробничого процесу, а педагогічні працівники самостійно, з урахуванням положень загальної педагогіки, визначають засоби і методи навчання та виховання учнів, слухачів, а також, поряд з уроками практикуються лекційні та семінарські заняття, співбесіди, практикуми, самостійні дослідні та лабораторно-практичні роботи, курси на основі інформаційних технологій, інші форми активного оволодіння знаннями, уміннями та навичками.

Усі форми професійно-практичної підготовки учнів, слухачів вищого професійного училища здійснюються у тісному поєднанні з виготовленням корисної продукції, товарів широкого вжитку, наданням послуг, що оплачуються згідно із законодавством.

3.6. Учні, які мають базову загальну середню освіту, можуть одночасно з набуттям професії здобувати повну загальну середню освіту в вищому професійному училищі або в іншому навчальному закладі.

Загальноосвітня підготовка учнів у вищому професійному училищі здійснюється відповідно до Державних стандартів загальної середньої освіти з урахуванням профільності навчання та специфіки умов набуття робітничої професії.

Учні, які за станом здоров'я, сімейними обставинами, а також з інших поважних причин не можуть одночасно із набуттям професії здобувати повну загальну середню освіту або не мають базової загальної середньої освіти, а також ті, які потребують соціальної допомоги і реабілітації, можуть здобувати лише робітничу кваліфікацію з урахуванням медичних показань і протипоказань для наступної трудової діяльності. Обрання форм і методів професійної підготовки проводиться згідно з висновками спеціалістів медико-соціальної експертної комісії.

ОРИГІНАЛОМ

У вищому професійному училищі може здійснюватись допрофесійна підготовка учнів загальноосвітніх навчальних закладів. Учні середньої загальноосвітньої школи, починаючи з 9 класу, можуть поєднувати здобуття загальної середньої освіти з допрофесійною підготовкою у вищому професійному училищі відповідно до договорів, укладених із загальноосвітніми навчальними закладами.

3.7. Прийом громадян на навчання до вищого професійного училища здійснюється згідно з правилами прийому, розробленими вищим професійним училищем на основі Типових правил прийому до професійно-технічних навчальних закладів України, затверджених наказом Міністерства освіти і науки України від 14.05.2013 № 499, зареєстрованого в Міністерстві юстиції України 29 травня 2013 р. № 823/23355, та відповідно до вимог державного та/або регіонального замовлення на підготовку робітничих кадрів та договорів із юридичними і фізичними особами у межах ліцензованого обсягу.

На третій ступінь професійно-технічної освіти зараховуються на основі конкурсного відбору особи з числа кращих щодо оволодіння професією, учні.

*В. А. Директор*



*Михайло ПЕВР*

які завершили навчання на другому ступені та мають повну загальну середню освіту. Також на третій ступінь професійно-технічної освіти можуть прийматися випускники інших професійно-технічних навчальних закладів, працюючі робітники, особи з числа незайнятого населення, які завершили навчання на другому ступені та мають належний рівень кваліфікації з відповідної професії, повну загальну середню освіту та витримали конкурсний відбір.

Особи, які виявили бажання навчатися на третьому ступені професійно-технічної освіти, подають директору вищого професійного училища відповідну заяву.

Директор вищого професійного училища з метою проведення конкурсного відбору осіб для навчання на третьому ступені професійно-технічної освіти створює конкурсну комісію та визначає порядок її роботи. Конкурсний відбір осіб на третій ступінь професійно-технічної освіти здійснюється за критеріями, що визначаються вищим професійним училищем за погодженням із місцевим органом управління професійно-технічною освітою, в основі яких мають бути здібність, старанність та результати навчання на другому ступені професійно-технічної освіти.

Результати конкурсного відбору оформляються протоколом конкурсної комісії і затверджуються наказом директора вищого професійного училища.

Зарахування осіб на третій ступінь професійно-технічної освіти здійснюється без надання вступником сертифіката зовнішнього незалежного оцінювання.

Прийом слухачів на перепідготовку або підвищення кваліфікації здійснюється шляхом проведення вхідного контролю знань, умінь та навичок відповідно до статті 14 Закону України «Про професійно-технічну освіту».

3.8. Навчальний рік у вищому професійному училищі розпочинається 1 вересня і завершується в терміни, встановлені робочими навчальними планами.

Для деяких категорій учнів, слухачів, а також під час організації перепідготовки робітників і підвищення їх кваліфікації, заняття розпочинаються з урахуванням укомплектування навчальних груп, або в терміни, погоджені із замовниками кадрів робітничих кадрів.

Відповідно до вимог типових навчальних планів, затверджених центральним органом виконавчої влади, що забезпечує формування та реалізує державну політику у сфері освіти для учнів вищого професійного училища, тривалість навчання яких перевищує 10 місяців, встановлюються щорічні канікули загальною тривалістю 11 тижнів (як правило, 2 – у зимовий та 9 – у літній період); для учнів, які навчаються 10 місяців, встановлюються канікули 2 тижні – у зимовий період.

3.9. Навчальний час учня, слухача визначається обліковими одиницями часу, передбаченого для виконання навчальних програм професійно-технічної освіти.

Обліковими одиницями навчального часу є:

- а) академічна година тривалістю 45 хвилин;
- б) урок виробничого навчання, тривалість якого не перевищує

6 академічних годин;

в) навчальний день, тривалість якого не перевищує 8 академічних годин;

г) навчальний тиждень, тривалість якого не перевищує 36 академічних годин;

г) навчальний семестр, тривалість якого визначається навчальним планом;

д) навчальний рік, тривалість якого не перевищує 40 навчальних тижнів.

Навчальний (робочий) час учнів у період проходження виробничої та передвипускної (переддипломної) практики встановлюється в залежності від режиму роботи підприємства, установи, організації згідно із законодавством.

3.10. Навчальні групи теоретичної підготовки у вищому професійному училищі комплектуються чисельністю не більше як 30 чоловік, а на третьому ступені професійно-технічної освіти не менше – 12 чоловік.

Виробниче навчання проводиться у навчальних групах чисельністю не менше 12 чоловік, а на третьому ступені професійно-технічної освіти – не менше як 6 чоловік.

У разі організації професійної підготовки, професійно-технічного навчання, перепідготовки та підвищення кваліфікації робітників понад державне замовлення, що здійснюється за договорами з юридичними та фізичними особами, вище професійне училище може (за погодженням із замовником робітничих кадрів) встановлювати чисельність учнів, слухачів у навчальних групах, нижчу за нормативну.

3.11. Визначення навчальних досягнень учнів, слухачів вищого професійного училища здійснюється за критеріями 12-бальної шкали оцінювання навчальних досягнень учнів, слухачів у загальноосвітніх і професійно-технічних навчальних закладах при підготовці кваліфікованих робітників та заносяться до журналів обліку теоретичного і виробничого навчання.

Відвідування занять учнями, слухачами вищого професійного училища є обов'язковим.

ОРИГІНАЛОМ

3.12. Перелік форм контролю знань, умінь і навичок учнів, слухачів та критерії їх кваліфікаційної атестації встановлюються робочими навчальними планами.

З метою визначення рівня професійної підготовленості учнів, слухачів на окремих етапах професійно-практичної підготовки проводиться проміжна кваліфікаційна атестація, за наслідками якої присвоюється відповідна робітнича кваліфікація (розряд, клас, категорія).

3.13. Навчання у вищому професійному училищі завершується державною кваліфікаційною атестацією. Державна кваліфікаційна атестація та присвоєння кваліфікації здійснюється відповідно до Положення про порядок кваліфікаційної атестації та присвоєння кваліфікації особам, які здобувають професійно-технічну освіту, затвердженого спільним наказом Міністерства праці та соціальної політики України і Міністерства освіти України від 31.12.1998 № 201/469, зареєстрованого в Міністерстві юстиції України 1 березня 1999 р. за № 124/3417, та Положення про ступеневу професійно-технічну освіту, затвердженого постановою Кабінету Міністрів України від 3 червня 1999 р. № 956.

*В. О. Дегустар*  

До складання державної кваліфікаційної атестації допускаються учні, слухачі, які закінчили повний курс навчання і мають навчальні досягнення не нижче 4 балів з професійно-теоретичної та професійно-практичної підготовки та усіх навчальних предметів, що входять до додатку до диплома (свідоцтва) кваліфікованого робітника.

3.14. Випускникам, які завершили навчання на другому ступені професійно-технічної освіти, успішно пройшли кваліфікаційну атестацію, присвоюється освітньо-кваліфікаційний рівень «кваліфікований робітник» з набутої професії відповідної кваліфікації (розряду, класу, категорії) і видається диплом, зразок якого затверджуються Кабінетом Міністрів України.

Випускникам, які завершили навчання на третьому ступені професійно-технічної освіти, успішно пройшли кваліфікаційну атестацію, присвоюється освітньо-кваліфікаційний рівень «молодший спеціаліст» з набутої спеціальності відповідної кваліфікації і видається диплом, зразок якого затверджуються Кабінетом Міністрів України.

3.15. Диплом кваліфікованого робітника (молодшого спеціаліста) з відзнакою видається випускникам вищого професійного училища, які мають не менше 75 відсотків навчальних досягнень високого (IV) рівня (10, 11, 12 балів) з усіх предметів професійно-теоретичної підготовки та професійно-практичної підготовки, а з решти предметів, що входять у додаток до диплому, достатнього (III) рівня (не нижче 8 балів) і за результатами державної кваліфікаційної атестації мають високий (IV) рівень (10, 11, 12 балів) та зразкову поведінку.

Диплом молодшого спеціаліста з відзнакою видається випускникам вищого професійного училища, які виконали вимоги зазначені у абзаці першому пункту 3.15 розділу 3 цього Статуту, та мають здобутки в дослідно-експериментальній діяльності (творчій роботі), що підтверджено рекомендацією предметної або циклової комісії.

3.16. Учні, слухачі, які не завершили повного курсу навчання у вищому професійному училищі, але за результатом проміжної кваліфікаційної атестації їм присвоєна відповідна робітнича кваліфікація, мають право на достроковий випуск і одержують свідоцтво про присвоєння (підвищення) робітничої кваліфікації державного зразка.

Особам, які не закінчили повного курсу навчання і не пройшли кваліфікаційної атестації, видається довідка встановленого зразка.

3.17. Випускникам, які навчалися з професій, пов'язаних з роботами на об'єктах з підвищеною небезпекою праці, що перебувають під наглядом органу державного нагляду за охороною праці, разом з дипломом видається посвідчення про допуск до роботи на цих об'єктах.

3.18. Випускникам вищого професійного училища, які здобули повну загальну середню освіту, видається документ державного зразка про отримання повної загальної середньої освіти за місцем її здобуття.

За зразкове ставлення до навчання й виняткові його результати випускник вищого професійного училища, який здобув повну загальну середню освіту, може бути нагороджений золотою медаллю «За високі досягнення у навчанні» або срібною медаллю «За досягнення у навчанні» в порядку, встановленому Міністерством освіти і науки України.

Особам, які навчалися у навчальних групах із здобуттям повної загальної середньої освіти, але не завершили повного курсу навчання, видається довідка (табель) встановленого зразка про наявні досягнення із загальноосвітніх предметів.

3.19. Річне оцінювання та державна підсумкова атестація учнів із загальноосвітніх предметів проводиться відповідно до Положення про державну підсумкову атестацію учнів (вихованців) у системі загальної середньої освіти, затвердженого наказом Міністерства освіти і науки України від 30.12.2014 № 1547, зареєстрованого в Міністерстві юстиції України 14 лютого 2015 р. за № 157/26602, та Порядку переведення учнів (вихованців) загальноосвітнього навчального закладу до наступного класу, затвердженого наказом Міністерства освіти і науки України від 14.07.2015 № 762, зареєстрованого в Міністерстві юстиції України 30 липня 2015 за № 924/27369.

3.20. Методичне забезпечення навчально-виробничого процесу в вищому професійному училищі здійснює методична служба, яка включає педагогічну та методичну ради, предметні, циклові, методичні комісії та інші об'єднання педагогічних працівників.

3.21. Мова навчання у вищому професійному училищі визначається відповідно до вимог Конституції України, законодавства України про мови.

#### 4. Статус учнів, слухачів

4.1. Учні вищого професійного училища – це випускники основної чи старшої загальноосвітньої школи, зараховані до вищого професійного училища на навчання за програмами первинної професійної підготовки або особи, які завершили повний курс навчання на другому ступені професійно-технічної освіти, зараховані до вищого професійного училища на навчання за програмами ступеневої професійно-технічної освіти.

4.2. Слухачі вищого професійного училища – це особи, зараховані до вищого професійного училища на навчання за програмами професійно-технічного навчання, перепідготовки чи підвищення кваліфікації.

4.3. Права і обов'язки учнів, слухачів вищого професійного училища визначаються законодавством України та цим Статутом.

4.4. Учні, слухачі вищого професійного училища мають право на:

- а) належні умови навчання за обраною професією;
- б) матеріальне забезпечення в період навчання на умовах і в порядку, встановлених Кабінетом Міністрів України;
- в) навчання професії за індивідуальною програмою;
- г) безоплатне користування навчально-виробничою, культурно-спортивною, побутовою, оздоровчою базами вищого професійного училища;
- г) матеріальну допомогу;
- д) оплату праці під час виробничого навчання і практики згідно із законодавством;
- е) безоплатне користування послугами закладів охорони здоров'я, засобами лікування, профілактики захворювань та зміцнення здоров'я;
- е) щотижневий відпочинок і канікули протягом навчального року та після

ЗГІДНО З  
ОРИГІНАЛОМ

*В. С. Директор*



його закінчення;

ж) безоплатне оволодіння іншою професією у разі хвороби, що не дає змоги продовжувати навчання за обраною професією;

з) додаткову відпустку за місцем роботи, скорочений час та інші пільги, передбачені законодавством для осіб, які поєднують роботу з навчанням;

и) продовження освіти за професією, спеціальністю на основі одержаного освітньо-кваліфікаційного рівня, здобуття додаткової освіти відповідно до укладеного з вищим професійним училищем договору, у тому числі і на контрактній основі;

і) направлення на навчання, стажування до інших навчальних закладів, у тому числі за кордон;

ї) участь у дослідно-експериментальній діяльності, конференціях, олімпіадах, виставках, конкурсах;

й) особисту або через своїх представників участь у громадському самоврядуванні, в обговоренні і вирішенні питань удосконалення навчально-виховного процесу, дослідно-експериментальної роботи, одержання стипендій, організації дозвілля, побуту тощо;

к) участь в об'єднаннях громадян;

л) безпечні і нешкідливі умови навчання та праці;

м) захист від будь-яких форм експлуатації, фізичного та психічного насильства, від дій педагогічних та інших працівників, які порушують права або принижують їх честь та гідність.

Органи місцевого самоврядування можуть забезпечувати харчування та пільговий проїзд учнів, слухачів до місця навчання і до дому в порядку та розмірах, визначених органами місцевого самоврядування, та передбачати на це відповідні видатки з місцевих бюджетів.

4.5. Відволікання учнів, слухачів вищого професійного училища за рахунок навчального часу на роботу і здійснення заходів, не пов'язаних з процесом навчання, забороняється, крім випадків, передбачених законодавством.

4.6. Учні, слухачі вищого професійного училища зобов'язані:

а) дотримуватись законодавства, моральних та етичних норм;

б) виконувати вимоги навчальних програм і системи контролю знань, умінь, навичок;

в) систематично і глибоко оволодівати знаннями, практичними навичками, професійною майстерністю, підвищувати загальний культурний та громадянський рівень;

г) відвідувати заняття, в тому числі й за індивідуальним графіком;

ґ) додержуватись вимог Статуту, правил внутрішнього розпорядку вищого професійного училища;

д) виконувати, під час проходження виробничої практики, вимоги нормативно-правових актів, що регулюють працю робітників відповідних підприємств, установ, організацій;

е) дотримуватись правил охорони праці та техніки безпеки під час практичного навчання і виробничої практики;

є) бережливо ставитись до обладнання, засобів навчання та інвентаря, що використовуються в навчально-виробничому і навчально-виховному процесах.



4.7. Збитки, навмисно заподіяні учнями, слухачами вищого професійного училища установі, організації, відшкодовуються ними особисто або за рахунок їх батьків (опікунів) відповідно до законодавства.

4.8. За невиконання обов'язків і систематичне порушення Статуту, правил внутрішнього розпорядку вищого професійного училища, незадовільну успішність до учня, слухача застосовуються такі заходи впливу, як попередження, догана, відрахування з вищого професійного училища. Заходи впливу до учня, слухача вищого професійного училища застосовуються на підставі подання класного керівника, викладача, майстра виробничого навчання або інших педагогічних працівників та оформлюються наказом керівника вищого професійного училища.

Порядок накладення дисциплінарного стягнення, відрахування з вищого професійного училища визначається Статутом та правилами внутрішнього розпорядку.

4.9. Учень, слухач може бути відрахований з вищого професійного училища за:

- а) власним бажанням;
- б) незадовільні успішність, поведінку;
- в) невиконання вимог навчального плану та навчальних програм;
- г) вироком суду, що набрав законної сили;
- г) грубі порушення навчальної дисципліни або правил внутрішнього розпорядку вищого професійного училища;
- д) станом здоров'я;
- е) переведенням, за його згодою, до іншого навчального закладу.

Учень, слухач при відрахуванні з вищого професійного училища може бути атестований за досягнутим рівнем кваліфікації.

4.10. За досягнення високих результатів у навчанні та в оволодінні професією, спеціальністю, за активну участь у виробничій діяльності та за інші досягнення застосовуються форми морального та матеріального заохочення учнів, слухачів вищого професійного училища: подяка, грамота, почесна грамота, нагородження цінним подарунком, занесення на дошку пошани, преміювання.

Для матеріального заохочення учнів, слухачів вищого професійного училища створюються в установленому порядку фонди матеріального заохочення, які формуються за рахунок доходів від виробничої діяльності та залучення коштів підприємств, установ, організацій, громадян.

4.11. Час навчання у вищому професійному училищі зараховується до загального трудового стажу учня, слухача. Випускникам вищого професійного училища денної форми навчання, які навчалися 10 і більше місяців, надається оплачувана відпустка підприємством, установою, організацією протягом перших трьох місяців роботи в ньому. Тривалість щорічної основної відпустки випускників віком до 18-ти років становить 31 календарний день, випускників віком понад 18 років – відповідно до встановленої на підприємстві для робітників відповідної професії, спеціальності, посади.

4.12. Випускникам, які навчалися за денною формою навчання не менш ніж 10 місяців, час навчання зараховується до трудового стажу, що дає право на

В. О. Директор  
  
 Викладач Шевченко Т.В.В.



щорічну основну відпустку.

Випускникам, які навчалися за державним замовленням, держава гарантує надання першого робочого місця відповідно до одержаної професії, спеціальності згідно із законодавством.

Інші питання соціального захисту учнів, слухачів вищого професійного училища регулюються законодавством.

4.13. Учневі вищого професійного училища видається учнівський квиток встановленого зразка.

## 5. Педагогічні працівники

5.1. Перелік посад педагогічних працівників вищого професійного училища, їх права, обов'язки, відповідальність та соціальні гарантії визначаються Конституцією України, Кодексом законів про працю України, Законами України «Про освіту», «Про професійно-технічну освіту», Положенням про професійно-технічний навчальний заклад, затвердженим постановою Кабінету Міністрів України від 5 серпня 1998 р. № 1240, та іншими нормативно-правовими актами.

5.2. Педагогічною діяльністю в вищому професійному училищі займаються особи, які мають відповідну професійну освіту та професійно-педагогічну підготовку, моральні якості та фізичний стан яких дає змогу виконувати обов'язки педагогічного працівника. До педагогічних працівників відносяться працівники, визначені актами законодавства.

На посади педагогічних працівників вищого професійного училища можуть призначатися фахівці виробництва, сфери послуг, які мають вищу освіту і здобули відповідну професійно-педагогічну підготовку.

Вимоги до педагогічних працівників вищого професійного училища визначаються кваліфікаційними характеристиками, що затверджуються в установленому порядку.

Рівень професійної кваліфікації педагогічних працівників, які забезпечують професійно-практичну підготовку за конкретною робітничою професією, має бути, як правило, вищий від встановленого навчальним планом.

Навчальний процес на третьому ступені вищого професійного училища здійснюють, як правило, викладачі першої та вищої категорії, старші викладачі, викладачі-методисти, майстри виробничого навчання першої категорії.

Вище професійне училище може залучати до педагогічної роботи на третьому ступені професійно-технічної освіти спеціалістів виробництва, науково-педагогічних працівників, науковців на умовах сумісництва чи погодинної оплати праці у порядку, встановленому законодавством.

5.3. Для визначення відповідності педагогічного працівника вищого професійного училища займаній посаді, рівня його кваліфікації проводиться атестація. Періодичність обов'язкової атестації та порядок її проведення встановлюються Міністерством освіти і науки України.

Рішення атестаційної комісії є підставою для встановлення педагогічному працівникові відповідної категорії або звільнення його з роботи в порядку, передбаченому законодавством.

5.4. Приймає на роботу та звільняє з роботи працівників вищого професійного училища директор, у порядку визначеному законодавством.

5.5. Педагогічні працівники вищого професійного училища мають право на:

а) належні умови та оплату праці відповідно до її кількості та якості, кінцевих результатів та законодавства;

б) щорічну основну відпустку тривалістю не менше 42 календарних днів у порядку, затвердженому Кабінетом Міністрів України;

в) пенсію за вислугу років за наявності стажу безперервної педагогічної роботи згідно із законодавством;

г) матеріальне, житлово-побутове, медичне та соціальне забезпечення відповідно до встановлених норм і пільг;

г) користування навчально-виробничою, культурно-спортивною, побутовою та оздоровчою базою вищого професійного училища відповідно до їх призначення;

д) підвищення кваліфікації, стажування та перепідготовку;

е) захист професійної честі та гідності;

є) участь у громадському самоврядуванні, обговоренні основних питань діяльності вищого професійного училища, а також його структурних підрозділів і внесення пропозицій адміністрації вищого професійного училища;

ж) захист персональних даних.

5.6. Працівники вищого професійного училища зобов'язані:

а) постійно підвищувати професійний рівень, педагогічну майстерність, загальну культуру;

б) особистим прикладом утверджувати повагу до принципів загальнолюдської моралі;

в) сприяти зростанню престижу вищого професійного училища;

г) дбайливо ставитись до майна вищого професійного училища;

г) дотримуватись вимог охорони праці та виробничої санітарії;

д) на високому рівні здійснювати свою професійну діяльність, забезпечувати умови для виконання учнями, слухачами навчальних планів і програм на рівні обов'язкових державних вимог, сприяти розвитку здібностей учнів, слухачів;

е) додержуватись педагогічної етики, моралі, поважати гідність учня, слухача;

є) виконувати вимоги Статуту та правила внутрішнього розпорядку.

5.7. Педагогічні працівники вищого професійного училища несуть дисциплінарну, адміністративну, кримінальну відповідальність відповідно до законодавства.

## 6. Загальне управління вищим професійним училищем

6.1. Вище професійне училище належить до сфери управління Міністерства освіти і науки України, місцевого органу управління професійно-технічною освітою відповідно до повноважень, визначених нормативно-правовими актами.

6.2. Керівництво діяльністю вищого професійного училища здійснює директор, який призначається на посаду за результатами конкурсу шляхом укладення з ним контракту Міністерством освіти і науки України відповідно до

В. О. Державний  
Міністр

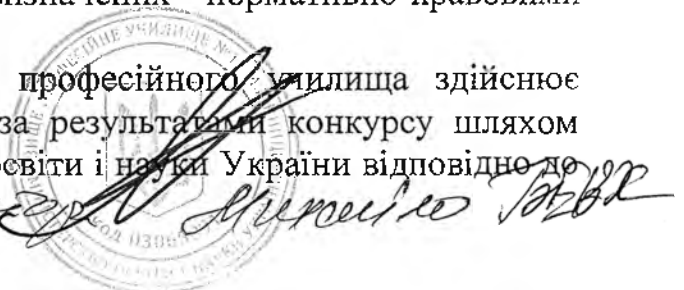

законодавства.

Директор вищого професійного училища проходить атестацію в порядку, встановленому Міністерством освіти і науки України.

Контракт з директором вищого професійного училища може бути розірваний на підставах, встановлених законодавством, а також передбачених у контракті.

При розірванні контракту на підставах, встановлених у контракті, звільнення провадиться згідно з пунктом 8 статті 36 Кодексу законів про працю України, про що робиться відповідний запис у трудовій книжці директора.

Спори між сторонами контракту розглядаються в порядку, встановленому законодавством.

### 6.3. Директор вищого професійного училища:

а) організовує навчально-виробничий, навчально-виховний процес, забезпечує створення необхідних умов для підготовки, перепідготовки та підвищення кваліфікації робітників, молодших спеціалістів;

б) діє від імені вищого професійного училища;

в) у встановленому порядку персонально відповідає за результати діяльності вищого професійного училища;

г) приймає на посади та звільняє з посад працівників вищого професійного училища, затверджує, відповідно до кваліфікаційних характеристик, їхні посадові обов'язки, формує педагогічний колектив;

г) створює необхідні умови для методичної та творчої роботи педагогічних працівників, навчання учнів і слухачів, використання і впровадження ними прогресивних форм і методів навчання, розвитку інноваційної діяльності, проведення педагогічних експериментів;

д) видає у межах своєї компетенції накази і розпорядження, заохочує працівників, учнів і слухачів вищого професійного училища та застосовує передбачені законодавством стягнення;

е) затверджує, в межах наявного фонду заробітної плати, штатний розпис та чисельність працівників вищого професійного училища;

е) встановлює премії, доплати, надбавки до посадових окладів і ставок заробітної плати та інше матеріальне заохочення працівникам вищого професійного училища за конкретні результати праці;

ж) забезпечує безпечні та нешкідливі умови навчання, праці й виховання;

з) разом із замовниками робітничих кадрів забезпечує учнів, слухачів під час виробничого навчання та виробничої практики на виробництві спеціальним одягом та засобами індивідуального захисту;

и) забезпечує збереження та ефективне використання за призначенням закріпленого за вищим професійним училищем майна відповідно до законодавства.

Органи управління професійно-технічною освітою можуть делегувати директору вищого професійного училища інші повноваження.

Директор вищого професійного училища щорічно звітує перед загальними зборами колективу вищого професійного училища.

6.4. Вищим колегіальним органом громадського самоврядування вищого професійного училища є загальні збори колективу вищого професійного

училища, які правомочні ухвалювати рішення в межах своїх повноважень за участю не менш як двох третин від кількості працівників. Загальні збори колективу вищого професійного училища скликаються не менше одного разу на рік.

6.5. Загальні збори колективу вищого професійного училища уповноважені:

а) погоджувати Статут вищого професійного училища та вносити пропозиції щодо змін та доповнень до нього;

б) брати участь у визначенні основних напрямів діяльності та розвитку вищого професійного училища, підвищення якості й ефективності підготовки робітничих кадрів, залучення додаткових коштів на зміцнення матеріально-технічної бази вищого професійного училища;

в) вносити пропозиції щодо кандидатур на посаду директора вищого професійного училища;

г) вносити пропозиції щодо представників до складу конкурсних комісій при заміщенні вакантної посади директора вищого професійного училища;

г) обговорювати правила внутрішнього розпорядку та вносити відповідні пропозиції;

д) обирати комісію з трудових спорів;

е) заслуховувати щорічний звіт директора вищого професійного училища;

є) розглядати та укладати колективний договір.

6.6. Рішення загальних зборів колективу вищого професійного училища вважається прийнятим, якщо за нього проголосувало більше половини присутніх на них. Рішення загальних зборів колективу вищого професійного училища має дорадчий характер.

6.7. У вищому професійному училищі можуть утворюватися й інші органи громадського самоврядування.

6.8. Наказом директора створюється педагогічна рада, яка розглядає питання організації та здійснення навчально-виробничого та виховного процесу, головою якої є директор вищого професійного училища.

6.9. У вищому професійному училищі забезпечується ведення діловодства в установленому порядку, здійснення звітності за результатами своєї діяльності, подання статистичної та інших передбачених відомостей у встановлені терміни.

Директор та головний бухгалтер вищого професійного училища несуть персональну відповідальність за достовірність бухгалтерської та статистичної звітності.

ЗГІДНО З  
ОРИГІНАЛОМ

## 7. Фінансування та матеріально-технічна база

7.1. Порядок фінансування та матеріально-технічного забезпечення вищого професійного училища визначаються Бюджетним кодексом України, Законами України «Про освіту», «Про професійно-технічну освіту», «Про загальну середню освіту», «Про вищу освіту», іншими законодавчими актами.

Фінансування професійної підготовки, соціальний захист учнів, слухачів та педагогічних працівників у вищому професійному училищі в межах обсягів державного замовлення та/або регіонального замовлення, здійснюється відповідно до законодавства.

*В. О. Директор*



*В. О. Директор*

Вище професійне училище є неприбутковим закладом та користується податковими, митними та іншими пільгами згідно із законодавством.

У вищому професійному училищі заборонено розподіл отриманих вищим професійним училищем доходів (прибутків) або їх частини серед засновників, працівників (крім оплати їх праці, нарахування єдиного соціального внеску), членів органів управління та інших пов'язаних з ними осіб.

Доходи (прибутки) вищого професійного училища використовуються виключно для фінансування видатків на утримання вищого професійного училища, реалізації мети (цілей, завдань) та основних повноважень і напрямів діяльності вищого професійного училища, визначених цим Статутом.

7.2. Обсяги бюджетного фінансування вищого професійного училища не можуть зменшуватися за наявності інших джерел фінансування.

7.3. Додаткові джерела фінансування вищого професійного училища визначаються Законами України «Про освіту», «Про професійно-технічну освіту», іншими нормативно-правовими актами.

7.4. Додатковими джерелами фінансування є:

а) кошти, одержані за первинну професійну підготовку кваліфікованих робітників, молодших спеціалістів понад державне замовлення та/або регіональне замовлення, професійно-технічне навчання, перепідготовку та підвищення кваліфікації робітників відповідно до укладених договорів з юридичними та фізичними особами в межах ліцензованих обсягів, у тому числі підготовку і перепідготовку робітників та за замовленнями служби зайнятості населення;

б) плата за надання додаткових освітніх послуг;

в) доходи від реалізації продукції навчально-виробничих майстерень, цехів та надання інших послуг населенню;

г) доходи від надання в оренду приміщень; споруд, обладнання в установленому законодавством порядку;

г) валютні надходження;

д) добровільні грошові внески, матеріальні цінності, одержані від підприємств, установ, організацій, окремих громадян відповідно до вимог постанови Кабінету Міністрів України від 4 серпня 2000 р. № 1222 «Про затвердження Порядку отримання благодійних (добровільних) внесків і пожертв від юридичних та фізичних осіб бюджетними установами і закладами освіти, охорони здоров'я, соціального захисту, культури, науки, спорту та фізичного виховання для потреб їх фінансування»;

е) кошти, що отримані вищим професійним училищем за надання платних послуг, визначених Переліком платних послуг, які можуть надаватися навчальними закладами, іншими установами та закладами системи освіти, що належать до державної і комунальної форми власності, затвердженим постановою Кабінету Міністрів України від 27 серпня 2010 р. № 796.

Відповідно до частини другої статті 85 Бюджетного кодексу України вище професійне училище протягом бюджетного періоду може отримувати видатки на його функціонування одночасно з різних бюджетів, коли такі видатки здійснюються за рішенням відповідної місцевої ради за рахунок вільного залишку бюджетних коштів або перевиконання дохідної частини загального

фонду місцевого бюджету за умови відсутності заборгованості такого бюджету за захищеними статтями видатків протягом року на будь-яку дату або за рішенням Кабінету Міністрів України.

7.5. Кошти, що надходять до вищого професійного училища від здійснення діяльності, передбаченої цим Статутом, спрямовуються на видатки згідно з кошторисом, затвердженим в установленому порядку.

7.6. Невикористані в поточному році бюджетні та спеціальні кошти не можуть бути вилучені з розрахунків вищого професійного училища, окрім випадків передбачених законодавством.

7.7. П'ятдесят відсотків заробітної плати за виробниче навчання і виробничу практику учнів, слухачів вищого професійного училища направляється на рахунок навчального закладу для здійснення його статутної діяльності, зміцнення навчально-матеріальної бази, на соціальний захист учнів, слухачів, проведення культурно-масової і фізкультурно-спортивної роботи.

7.8. Для забезпечення підготовки, перепідготовки і підвищення кваліфікації робітничих кадрів вище професійне училище використовує навчально-матеріальну базу та земельні ділянки загальною площею відповідно до паспортів, технічної документації, витягів з Державного реєстру речових прав на нерухоме майно, актів на право постійного користування землею, інших правовстановлюючих документів.

Приміщення і споруди вищого професійного училища обладнані відповідно до діючих нормативів і санітарних норм та експлуатуються згідно з вимогами охорони праці, правил пожежної безпеки і санітарно-гігієнічних норм.

7.9. Майно вищого професійного училища, у тому числі: навчально-виробничі, побутові, культурно-освітні, оздоровчі, спортивні будівлі та споруди, комунікації, обладнання, засоби навчання, транспортні засоби та інші об'єкти є об'єктами державної власності, що закріплюються за вищим професійним училищем на праві оперативного управління.

Функції управління майном, яке закріплюється за вищим професійним училищем, здійснює Міністерство освіти і науки України.

Майно та земельні ділянки, що закріплюються за вищим професійним училищем, не можуть бути предметом застави, а також не підлягають вилученню або передачі у власність, а також оренду (суборенду) юридичним і фізичним особам без згоди Міністерства освіти і науки України, крім передбачених законодавством випадків.

7.10. Передача вищого професійного училища з державної у комунальну власність здійснюється відповідно до законодавства України.

Списання майна вищого професійного училища здійснюється у спосіб, передбачений Порядком списання об'єктів державної власності, затвердженим постановою Кабінету Міністрів України від 8 листопада 2007 р. № 1314.

7.11. Вище професійне училище несе відповідальність перед Міністерством освіти і науки України за збереження та використання за призначенням закріпленого за ним майна.

7.12. Вище професійне училище має право отримувати безкоштовно від суб'єктів господарювання техніку, обладнання, матеріали, транспортні засоби, інші матеріальні цінності, а також фінансові ресурси у

згідно з  
ОРИГІНАЛОМ

В. О. Директор *[Підпис]*





порядку, визначеному законодавством.

## 8. Міжнародне співробітництво

8.1. Вище професійне училище має право укладати договори про співробітництво, встановлювати відповідно до законодавства прями зв'язки з навчальними закладами інших країн, міжнародними організаціями, фондами тощо.

8.2. Вище професійне училище має право відповідно до законодавства здійснювати зовнішньоекономічну діяльність на основі договорів, укладених ним з іноземними юридичними і фізичними особами, а також мати власний валютний рахунок.

8.3. Вище професійне училище має право на державне сприяння щодо зовнішньоекономічної діяльності, а саме: отримання відповідних валютних асигнувань, звільнення від оподаткування, сплати мита та митного збору за навчальне, виробниче обладнання та приладдя, що надходять з-за кордону для навчально-виробничих цілей.

8.4. Валютні і матеріальні надходження від зовнішньоекономічної діяльності використовуються вищим професійним училищем для забезпечення діяльності, передбаченої цим Статутом.

## 9. Порядок внесення змін до Статуту

9.1. Зміни та доповнення до Статуту вносяться згідно із законодавством України після обговорення на загальних зборах колективу.

9.2. Зміни та доповнення до Статуту оформлюються шляхом викладення його в новій редакції, що затверджується і погоджується в тому ж порядку, що і сам Статут.

## 10. Порядок реорганізації та ліквідації

10.1. Рішення про реорганізацію або припинення юридичної особи вищого професійного училища приймає Міністерство освіти і науки України. Реорганізація або припинення (ліквідація, злиття, поділ, приєднання або перетворення) вищого професійного училища здійснюється згідно із законодавством.

10.2. При реорганізації вищого професійного училища вся сукупність прав і обов'язків переходить до його правонаступника(-ів).

10.3. Ліквідація вищого професійного училища, здійснюється комісією з припинення (комісією з реорганізації, ліквідаційною комісією), яка утворюється у відповідності до законодавства. Вище професійне училище вважається таким, що припинило свою діяльність, з дня внесення запису про припинення юридичної особи до Єдиного державного реєстру юридичних осіб, фізичних осіб – підприємців та громадських формувань.

10.4. Під час ліквідації або реорганізації вищого професійного училища вивільнюваним працівникам та особам, які навчаються в ньому, гарантується додержання їх прав та інтересів, відповідно до законодавства.

10.5. У разі припинення діяльності вищого професійного училища (в результаті його ліквідації, злиття, поділу, приєднання або перетворення) його активи повинні бути передані одному або кільком неприбутковим закладам (організаціям) відповідного виду, або зараховані до доходу бюджету, якщо інше не передбачено законом, що регулює діяльність відповідного неприбуткового закладу (організації).

Директор  
ВИЩОГО ПРОФЕСІЙНОГО  
УЧИЛИЩА № 11 М. ВІННИЦІ

ПОГОДЖЕНО

Заступник директора Департаменту  
освіти і науки Вінницької обласної  
державної адміністрації – начальник  
управління професійної освіти,  
інноватики та науки

М.П.  
26



М. Г. Бевх

2017 року



В. Г. Бачинський

2017 року

ЗГІДНО З  
ОРИГІНАЛОМ

*В. С. директор*  *Миколайко Віктор*





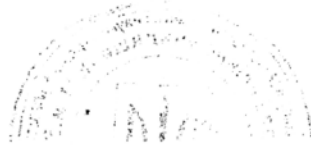

Пронумеровано, прошито  
та скріплено печаткою  
на 21 аркуші



**ВИТЯГ**  
**з Єдиного державного реєстру юридичних осіб**  
**та фізичних осіб-підприємців**

Відповідно до статті 20 Закону України "Про державну реєстрацію юридичних осіб та фізичних осіб-підприємців" на запит: **ДЕМЧЕНКО ВАЛЕНТИНА МИХАЙЛІВНА** від **04.06.2015** за № **20660554** станом на **04.06.2015** відповідно до наступних критеріїв пошуку:

**Код ЄДРПОУ:** 03065891

надається інформація з Єдиного державного реєстру юридичних осіб та фізичних осіб-підприємців (ЄДР) у кількості **1** записів:

**Запис 1**

*Повне найменування юридичної особи та скорочене у разі його наявності:*  
ВИЩЕ ПРОФЕСІЙНЕ УЧИЛИЩЕ №11 М.ВІННИЦІ, ВПУ №11 М.ВІННИЦІ

*Повне та скорочене найменування юридичної особи англійською мовою у разі їх наявності:*  
відомості відсутні

*Ідентифікаційний код юридичної особи:*  
03065891

*Організаційно-правова форма:*  
ДЕРЖАВНА ОРГАНІЗАЦІЯ (УСТАНОВА, ЗАКЛАД)

*Центральний чи місцевий орган виконавчої влади, до сфери управління якого належить державне підприємство або частка держави у статутному капіталі юридичної особи, якщо ця частка становить не менше 25 відсотків:*  
відомості відсутні

*Місцезнаходження юридичної особи:*  
21034, ВІННИЦЬКА ОБЛ., МІСТО ВІННИЦЯ, СТАРОМІСЬКИЙ РАЙОН, ШОСЕ НЕМИРІВСЬКЕ, БУДИНОК 78

ЗГІДНО З  
ОРИГІНАЛОМ

*Перелік засновників (учасників) юридичної особи, у тому числі прізвище, ім'я, по батькові, місце проживання, якщо засновник – фізична особа; найменування, місцезнаходження та ідентифікаційний код юридичної особи, якщо засновник – юридична особа:*

МІНІСТЕРСТВО ОСВІТИ І НАУКИ, МОЛОДІ ТА СПОРТУ УКРАЇНИ, індекс 01135, м.Київ, Шевченківський район, ПРОСПЕКТ ПЕРЕМОГИ, будинок 10, 37536162, розмір внеску до статутного фонду – 0.00 грн.

*Дані про розмір статутного капіталу (статутного або складеного капіталу) та про дату закінчення його формування:*

0.00 грн., 22.05.2008

*Види діяльності:*

85.31 Загальна середня освіта, 85.32 Професійно-технічна освіта, 85.41 Професійно-технічна освіта на рівні вищого професійно-технічного навчального закладу, 85.42 Вища освіта, 85.59 Інші види освіти, н. в. і. у.

*Відомості про органи управління юридичної особи:*

відомості відсутні

*Прізвище, ім'я, по батькові, дата обрання (призначення) осіб, які обираються (призначаються) до органу управління юридичної особи, уповноважених представляти юридичну особу у правовідносинах з третіми особами, або осіб, які мають право вчиняти дії від імені юридичної особи без довіреності, у тому числі підписувати договори та дані про наявність обмежень щодо представництва від імені юридичної особи:*

БЕВХ МИХАЙЛО ГРИГОРОВИЧ – керівник, БЕВХ МИХАЙЛО ГРИГОРОВИЧ – підписант

*Дата та номер запису в Єдиному державному реєстрі про проведення державної реєстрації юридичної особи – у разі, коли державна реєстрація юридичної особи була проведена після набрання чинності Законом України "Про державну реєстрацію юридичних осіб та фізичних осіб-підприємців":*

відомості відсутні

*Дата державної реєстрації, дата та номер запису в Єдиному державному реєстрі про включення до Єдиного державного реєстру відомостей про юридичну особу – у разі, коли державна реєстрація юридичної особи була проведена до набрання чинності Законом України "Про державну реєстрацію юридичних осіб та фізичних осіб-підприємців":*

08.04.2004, 22.05.2007, 1 174 120 0000 005676

*Дата державної реєстрації, дата та номер запису в Єдиному державному реєстрі про проведення державної реєстрації юридичної особи, яка утворена в результаті перетворення:*

відомості відсутні

*Статус відомостей про юридичну особу:*

відомості не підтверджено

*Назва установчого документа:*

відомості відсутні

*Дані про наявність відмітки про те, що юридична особа створюється та діє на підставі модельного статуту:*

відомості відсутні

*Дані про відокремлені підрозділи юридичної особи:*

відомості відсутні

*Дані про перебування юридичної особи у процесі провадження у справі про банкрутство, санації, зокрема відомості про розпорядника майна, санатора:*

відомості відсутні

*Відомості про перебування юридичної особи у процесі припинення:*

відомості відсутні

*Відомості про строк, визначений засновниками (учасниками) юридичної особи, судом або органом, що прийняв рішення про припинення юридичної особи, для заявлення кредитором своїх вимог:*

відомості відсутні

*Дата та номер запису про державну реєстрацію припинення юридичної особи, підстава для його внесення:*

відомості відсутні

*Дата та номер запису про відміну державної реєстрації припинення юридичної особи, підстава для його внесення:*

відомості відсутні

*Дані про юридичних осіб, правонаступником яких є зареєстрована юридична особа:*

відомості відсутні

*Дані про юридичних осіб- правонаступників: повне найменування та місцезнаходження юридичних осіб- правонаступників, їх ідентифікаційні коди:*

відомості відсутні

*В. О. Держреєстр*  
  
*Михайло ВЕВЛ*  
ЗГІДНО З  
ОРИГІНАЛОМ

*Номер та дата розпорядження про скасування реєстрації випуску акцій, винесеного уповноваженою особою Національної комісії з цінних паперів та фондового ринку: відомості відсутні*

*Місцезнаходження реєстраційної справи:*

Реєстраційна служба Вінницького міського управління юстиції

*Відомості, отримані в порядку взаємного обміну інформацією з відомчих реєстрів органів статистики, Міндоходів, Пенсійного фонду України:*

*Дата та номер запису про взяття та зняття з обліку, назва та ідентифікаційні коди органів статистики, Міндоходів, Пенсійного фонду України, в яких юридична особа перебуває на обліку:*

19.04.1994, ГОЛОВНЕ УПРАВЛІННЯ РЕГІОНАЛЬНОЇ СТАТИСТИКИ, 21680000

20.02.1996, 7/0008 ВД, ВІННИЦЬКА ОДПІ ГУ МІНДОХОДІВ У

ВІННИЦЬКІЙ ОБЛАСТІ, 38782999 (дані про взяття на облік як платника податків)

01.03.1991, 0232010005/02324, ВІННИЦЬКА ОДПІ ГУ МІНДОХОДІВ У

ВІННИЦЬКІЙ ОБЛАСТІ, 38782999 (дані про взяття на облік як платника єдиного внеску)

Не підлягає постановці на облік в ПЕНСІЙНОМУ ФОНДІ УКРАЇНИ у зв'язку з прийняттям Закону України від 04.07.2013 № 406-VII "Про внесення змін до деяких законодавчих актів України у зв'язку з проведенням адміністративної реформи"

*Дата надходження від органів Міндоходів, Пенсійного фонду України до державного реєстратора документів (повідомлень, інформації), передбачених Законом України "Про державну реєстрацію юридичних осіб та фізичних осіб-підприємців", у зв'язку з припиненням юридичної особи із зазначенням прізвища, імені та по батькові посадової особи, яка підписала документ:*

відомості відсутні

*Дані органів статистики про основний вид економічної діяльності юридичної особи, визначений на підставі даних державних статистичних спостережень відповідно до статистичної методології за підсумками діяльності за рік:*

**85.32 Професійно-технічна освіта**

*Дані про реєстраційний номер платника єдиного внеску, клас професійного ризику виробництва платника єдиного внеску за основним видом його економічної діяльності:*  
0232010005/02324, 3

Термін, до якого юридична особа перебуває на обліку в органі Міндоходів за місцем попередньої реєстрації, у разі зміни місцезнаходження юридичної особи: відомості відсутні

Інформація про здійснення зв'язку з юридичною особою:  
275087

Дата та час формування витягу:  
04.06.2015 10:13:16

Єдиний державний реєстр юридичних осіб та фізичних осіб-підприємців знаходиться у стані формування. Інформація про юридичних осіб та фізичних осіб-підприємців зареєстрованих до 01.07.2004 та не включених до Єдиного державного реєстру юридичних осіб та фізичних осіб-підприємців отримується в органі виконавчої влади, в якому проводилась державна реєстрація.

Державний реєстратор

Реєстраційна служба  
Вінницького міського  
управління юстиції



НИКІФОРОВА М. Д.

ЗГІДНО З  
ОРИГІНАЛОМ

В. о. директор  Михайло Третьяк

## ВИТЯГ

### з Державного земельного кадастру про земельну ділянку

Номер витягу                    НВ-0518838322020  
Дата формування            24.02.2020  
Надано на заяву (запит) Вище професійне училище №11 м.Вінниці  
24.02.2020, ЗВ-0518452272020

Дані, за якими здійснювався пошук інформації у Державному земельному кадастрі

Кадастровий номер земельної ділянки    0510100000:03:017:0049

Загальні відомості про земельну ділянку

Кадастровий номер            0510100000:03:017:0049  
Місце розташування (адміністративно-територіальна одиниця)    Вінницька область, м. Вінниця, вулиця Немирівське шосе, 78  
Цільове призначення:        03.02 Для будівництва та обслуговування будівель закладів освіти  
Категорія земель                Землі житлової та громадської забудови  
Вид використання земельної ділянки        Для будівництва та обслуговування будівель закладів освіти  
Форма власності                Державна власність  
Площа земельної ділянки, гектарів        1.8244

Відомості про державну реєстрацію земельної ділянки

Інформація про документацію із землеустрою, на підставі якої здійснена державна реєстрація земельної ділянки        Технічна документація із землеустрою щодо поділу та об'єднання земельних ділянок, 14.02.2019; ДП "Вінницький науково-дослідний та проєктний інститут землеустрою", Папіж Тетяна Василівна

Орган, який зареєстрував земельну ділянку                    Відділ у м. Вінниці Головного управління Держгеокадастру у Вінницькій області

Дата державної реєстрації земельної ділянки                    24.02.2020

ЗГІДНО З  
ОРИГІНАЛОМ



*В.О. Директор* *В.Мерседес* *ТОВ*

Відомості про обмеження у використанні земельної ділянки

Вид обмеження у використанні земельної ділянки Санітарно-захисна зона навколо об'єкта

Площа земельної ділянки (її частини), на яку поширюється дія обмеження 0.2478 гектарів

Підстава для виникнення обмеження у використанні земельної ділянки

Дата державної реєстрації обмеження

Строк дії обмеження безстроково

Відомості про обмеження у використанні земельної ділянки

Вид обмеження у використанні земельної ділянки Охоронна зона навколо об'єкта гідрометеорологічної діяльності

Площа земельної ділянки (її частини), на яку поширюється дія обмеження 0.2283 гектарів

Підстава для виникнення обмеження у використанні земельної ділянки

Дата державної реєстрації обмеження

Строк дії обмеження безстроково

Відомості про обмеження у використанні земельної ділянки

Вид обмеження у використанні земельної ділянки Охоронна зона навколо інженерних комунікацій

Площа земельної ділянки (її частини), на яку поширюється дія обмеження 0.0588 гектарів

Підстава для виникнення обмеження у використанні земельної ділянки

Дата державної реєстрації обмеження

Строк дії обмеження безстроково









Опис меж:

Умовні позначення:

Від А до Б Вище професійне училище №11 м.  
Вінниці;  
Від Б до В землі комунальної власності міста  
Вінниці;  
Від В до Г землі комунальної власності міста  
Вінниці;  
Від Г до Д землі комунальної власності міста  
Вінниці (вул.Немирівське шосе);  
Від Д до Е землі комунальної власності міста  
Вінниці;  
Від Е до Є Вище професійне училище №11 м.  
Вінниці;  
Від Є до А землі комунальної власності міста  
Вінниці;

ЗГІДНО З  
ОРИГІНАЛОМ

Експлікація земельних угідь:

Всього земель, гектарів	У тому числі за земельними угіддями, гектарів:			
	Землі під соціально-культурними об'єктами	Землі під соціально-культурними об'єктами	Землі під соціально-культурними об'єктами	Землі під соціально-культурними об'єктами
1	2	3	4	5
Площа земельної ділянки, гектарів 1.8244	0.0730	0.0051	0.1714	0.0051
	Землі під соціально-культурними об'єктами	Землі під соціально-культурними об'єктами	Землі під соціально-культурними об'єктами	Землі під соціально-культурними об'єктами
	6	7	8	9
	0.0084	0.2218	0.0044	0.1279
	Землі під соціально-культурними об'єктами	Землі під соціально-культурними об'єктами	Землі під соціально-культурними об'єктами	Землі під соціально-культурними об'єктами
	10	11	12	13
	0.0037	0.0650	0.0092	0.2185
	Землі під соціально-культурними об'єктами	Землі під соціально-культурними об'єктами	Землі під соціально-культурними об'єктами	Землі під соціально-культурними об'єктами
	14	15	16	17
	0.0047	0.0039	0.0685	0.0255
Землі під соціально-культурними об'єктами	Землі під соціально-культурними об'єктами	Землі під соціально-культурними об'єктами	Землі під соціально-культурними об'єктами	
18	19	20	21	
0.0095	0.0016	0.0008	0.0618	
Землі під соціально-культурними об'єктами	Землі під соціально-культурними об'єктами	Землі під соціально-культурними об'єктами	Землі під соціально-культурними об'єктами	



В. О. Зурек  
Михайло РБК

культурними об'єктами	культурними об'єктами	культурними об'єктами	культурними об'єктами
22	23	24	25
0.0035	0.1930	0.0019	0.0621
Землі під соціально- культурними об'єктами	Землі під соціально- культурними об'єктами	Землі під соціально- культурними об'єктами	Землі під соціально- культурними об'єктами
26	27	28	29
0.0110	0.0003	0.0003	0.0017
Землі під соціально- культурними об'єктами	Землі під соціально- культурними об'єктами	Землі під соціально- культурними об'єктами	Землі під соціально- культурними об'єктами
30	31	32	33
0.0003	0.0175	0.0038	0.0001
Землі під соціально- культурними об'єктами	Землі під соціально- культурними об'єктами	Землі під соціально- культурними об'єктами	Землі під соціально- культурними об'єктами
34	35	36	37
0.0114	0.0075	0.1063	0.1052
Землі під соціально- культурними об'єктами	Землі під соціально- культурними об'єктами	Землі під соціально- культурними об'єктами	Землі під соціально- культурними об'єктами
38	39	40	41
0.0340	0.0444	0.0337	0.0555
Землі під соціально- культурними об'єктами			
42			
0.0411			

Відомості про особу, яка склала кадастровий план земельної ділянки

Прізвище та ініціали особи, яка склала кадастровий план земельної ділянки	
Підпис особи, яка склала кадастровий план земельної ділянки	

Створено за допомогою програмного забезпечення Державного земельного кадастру

## ВИТЯГ

### з Державного земельного кадастру про земельну ділянку

Номер витягу                    НВ-0518837872020  
Дата формування            24.02.2020  
Надано на заяву (запит) Вище професійне училище №11 м.Вінниці  
24.02.2020, ЗВ-0518452172020

Дані, за якими здійснювався пошук інформації у Державному земельному кадастрі  
Кадастровий номер        0510100000:03:017:0050  
земельної ділянки

Загальні відомості про земельну ділянку  
Кадастровий номер        0510100000:03:017:0050  
Місце розташування      Вінницька область, м. Вінниця, вулиця Немирівське шосе, 78  
(адміністративно-територіальна одиниця)  
Цільове призначення:    03.02 Для будівництва та обслуговування будівель закладів освіти  
Категорія земель         Землі житлової та громадської забудови  
Вид використання земельної ділянки    Для будівництва та обслуговування будівель закладів освіти  
Форма власності         Державна власність  
Площа земельної ділянки, гектарів      0.6785

Відомості про державну реєстрацію земельної ділянки  
Інформація про документацію із землеустрою, на підставі якої здійснена державна реєстрація земельної ділянки      Технічна документація із землеустрою щодо поділу та об'єднання земельних ділянок, 14.02.2019; ДП "Вінницький науково-дослідний та проектний інститут землеустрою", Папіж Тетяна Василівна  
Орган, який зареєстрував земельну ділянку            Відділ у м. Вінниці Головного управління Держгеокадастру у Вінницькій області  
Дата державної реєстрації земельної ділянки            24.02.2020

ЗГІДНО З  
ОРИГІНАЛОМ

*В. О. Директор*  
*Меркуло Т. В.*





Кадастровий план земельної ділянки

Кадастровий номер земельної ділянки 0510100000:03:017:0050

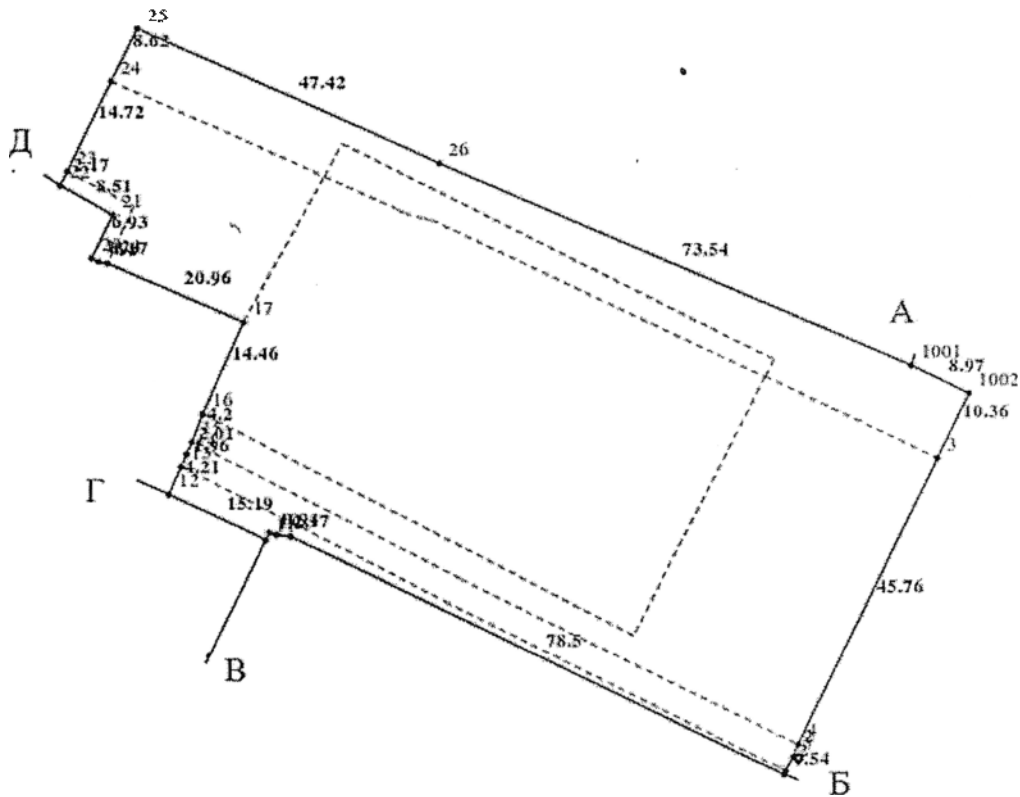

Масштаб 1: 1000







Відомості про обмеження у використанні земельної ділянки

Вид обмеження у використанні земельної ділянки Зона особливого режиму забудови

Площа земельної ділянки (її частини), на яку поширюється дія обмеження 0.0485 гектарів

Підстава для виникнення обмеження у використанні земельної ділянки Закон 22.03.2016 №: 1

Дата державної реєстрації обмеження 22.03.2016

Строк дії обмеження безстроково

Відомості про обмеження у використанні земельної ділянки

Вид обмеження у використанні земельної ділянки Санітарно-захисна зона навколо об'єкта

Площа земельної ділянки (її частини), на яку поширюється дія обмеження 0.2492 гектарів

Підстава для виникнення обмеження у використанні земельної ділянки Закон 22.03.2016 №: 1

Дата державної реєстрації обмеження 22.03.2016

Строк дії обмеження безстроково

Відомості про державного кадастрового реєстратора (нотаріуса), який надав витяг з Державного земельного кадастру про земельну ділянку

Витяг підготував та надав С. Б. Сідлецька, Управління Держгеокадастру у м. Вінниці Вінницької області

Підпис:







## ВИТЯГ

### з Державного земельного кадастру про земельну ділянку

Номер витягу НВ-0504127982016  
Дата формування 30.03.2016  
Надано на заяву (запит) Више професійне училище №11  
30.03.2016, ЗВ-0504293822016

Дані, за якими здійснювався пошук інформації у Державному земельному кадастрі

Кадастровий номер земельної ділянки 0510100000-03:017:0044

#### Загальні відомості про земельну ділянку

Кадастровий номер 0510100000-03:017:0044  
Місце розташування (адміністративно-територіальна одиниця) Вінницька область, м. Вінниця, шосе Немирівське шосе, 78  
Цільове призначення 03.02 Для будівництва та обслуговування будівель закладів освіти  
Категорія земель Землі житлової та громадської забудови  
Вид використання земельної ділянки Для будівництва та обслуговування будівель закладів освіти  
Форма власності Інформація про зареєстроване право в Державному земельному кадастрі відсутня  
Площа земельної ділянки, гектарів 0.1203

#### Відомості про державну реєстрацію земельної ділянки

Інформація про документацію із землеустрою, на підставі якої здійснена державна реєстрація земельної ділянки Проект землеустрою щодо відведення земельних ділянок, 22.03.2016, ДП ПАТ НВК "Світязь" - "Департамент землеустрою, кадастру та ГІС", Якимчук Нагала  
Орган, який зареєстрував земельну ділянку Управління Держгеокадастру у м. Вінниці Вінницької області  
Дата державної реєстрації земельної ділянки 30.03.2016

ЗГІДНО З  
ОРИГІНАЛОМ

*В. О. Зубенко* *Микола МВР*



Відомості про обмеження у використанні земельної ділянки

Вид обмеження у використанні земельної ділянки Санітарно-захисна зона навколо об'єкта

Площа земельної ділянки (її частини), на яку поширюється дія обмеження 0.1203 гектарів

Підстава для виникнення обмеження у використанні земельної ділянки Закон 22.03.2016 №: 1

Дата державної реєстрації обмеження 22.03.2016

Строк дії обмеження безстроково

Відомості про державного кадастрового реєстратора (нотаріуса), який надав витяг з Державного земельного кадастру про земельну ділянку

Витяг підготував та надав С. Б. Сідлецька, Управління Держгеокадастру у м. Вінниці Вінницької області

Підпис: 



Додаток до витгу з Державного земельного кадастру про земельну ділянку від 30.03.2016 р. № НВ-0504127982016

Кадастровий план земельної ділянки

Кадастровий номер земельної ділянки 0510100000:03:017:0044

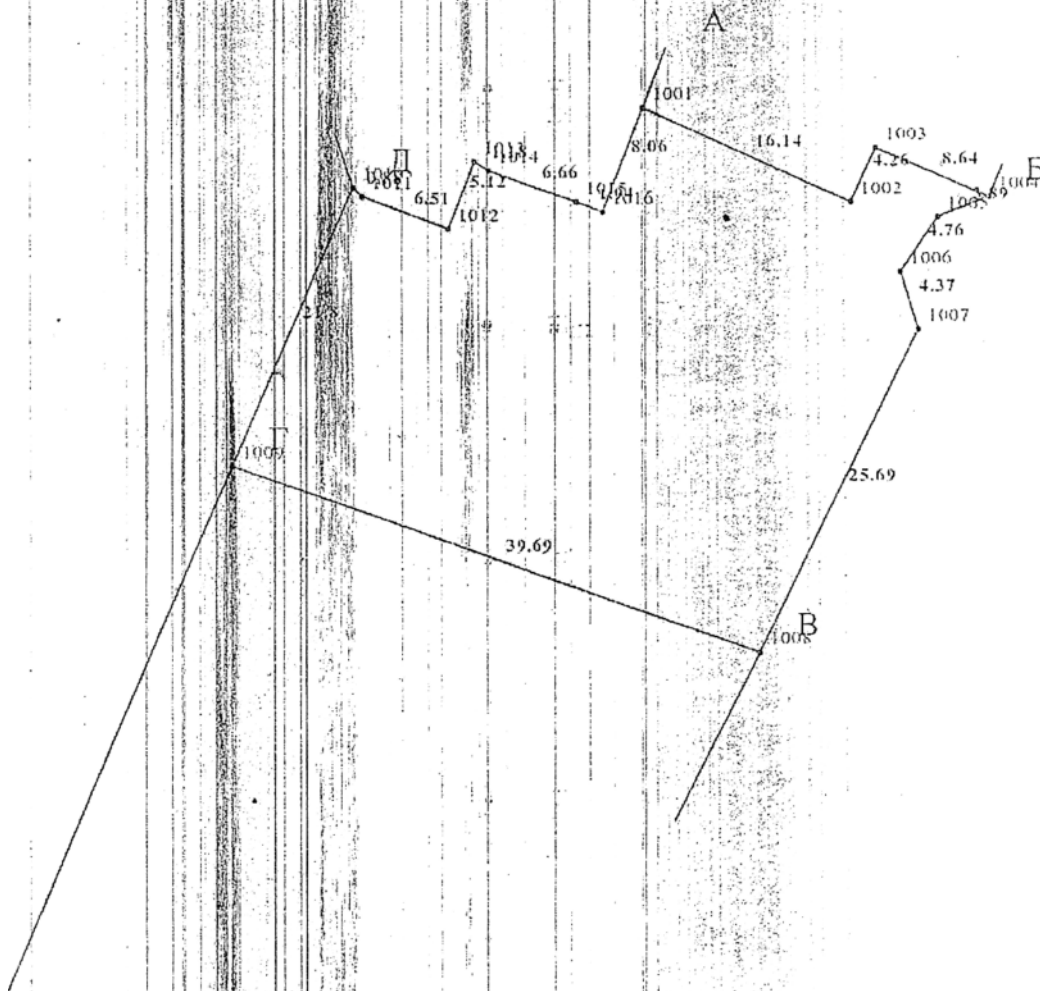

Масштаб 1: 500



*В. О. Директор* *Шерашко ВЕВК*



Опис меж:

Умовні позначення

Від А до Б Вінницькі РЕМ;  
Від Б до В проїзд загального користування;  
Від В до Г ФОП Шибрий С. В.  
Від Г до Д ТОВ НВП "Гамма";  
Від Д до А Гуменюк Олена Михайлівна;

Експлікація земельних угідь:

Всього земель, гектарів	У тому числі за земельними угіддями, гектарів:	
	під проїздами, проходами та площадками:	
1	2	
Площа земельної ділянки, гектарів 0.1203	0.1203	

Відомості про Державного кадастрового реєстратора, який склав кадастровий план земельної ділянки

Прізвище та ініціали Державного кадастрового реєстратора, який склав кадастровий план земельної ділянки

Сідлецька С. Б.

Підпис Державного кадастрового реєстратора, який склав кадастровий план земельної ділянки



Створено за допомогою програмного забезпечення Державного земельного кадастру

## ВИТЯГ

### з Державного земельного кадастру про земельну ділянку

Номер витягу                    НВ-0001442012023  
Дата формування            24.07.2023  
Надано на заяву (запит) Вище професійне училище №11  
24.07.2023, ЗВ-0500397302023

Дані, за якими здійснювався пошук інформації у Державному земельному кадастрі  
Кадастровий номер            0510100000:03:017:0002  
земельної ділянки

#### Загальні відомості про земельну ділянку

Кадастровий номер            0510100000:03:017:0002  
Місце розташування        Вінницька область, м. Вінниця, вулиця Немирівське шосе, 80  
(адміністративно-територіальна одиниця)  
Цільове призначення:  
Категорія земель            Землі житлової та громадської забудови  
Вид цільового                Іншого громадського призначення  
призначення земельної  
ділянки:  
Форма власності            Державна власність  
Площа земельної            0.4587  
ділянки, гектарів

#### Відомості про державну реєстрацію земельної ділянки

Інформація про                Технічна документація із землеустрою щодо поділу та об'єднання  
документацію із            земельних ділянок, 10.11.2004; ДП "Поділлягеодезкартографія",  
землеустрою, на            Білокриницький С.І.  
підставі якої здійснена  
державна реєстрація  
земельної ділянки  
Орган, який                Вінницька регіональна філія ДП "Центр ДЗК при Держкомземі України"  
зареєстрував земельну  
ділянку  
Дата державної            12.01.2005  
реєстрації земельної  
ділянки

ЗГІДНО З  
ОРИГІНАЛОМ



*В. О. Директор* *Михайло БІВЛ*

Відомості про право власності / право постійного користування внесені до Поземельної книги, крім відомостей про речові права, що виникли після 1 січня 2013 року

Вид права	Право постійного користування земельною ділянкою
Інформація про власників (користувачів) земельної ділянки	
Найменування	Вище професійне училище №11
Реквізити документа, що посвідчує особу	
Податковий номер	03065891
Місцезнаходження	804, Вінницька, м. Вінниця, вул. Немирівське шосе, 78
Документ, який є підставою для виникнення права	Рішення органу місцевого самоврядування 21.09.2004 811
Документ, що посвідчує право	Державний акт від 12.01.2005 ЯЯ 015114

Відомості про обмеження у використанні земельної ділянки

Відомості про обмеження у використанні земельної ділянки, встановлені Порядком ведення Державного земельного кадастру, затвердженого Постановою Кабінету міністрів України від 17.10.2012 №.1051, не зареєстровані.



Додаток до витягу з Державного земельного кадастру про земельну ділянку від 24.07.2023 р. № ІВ-0001442012023

Кадастровий план земельної ділянки

Кадастровий номер земельної ділянки 0510100000:03:017:0002

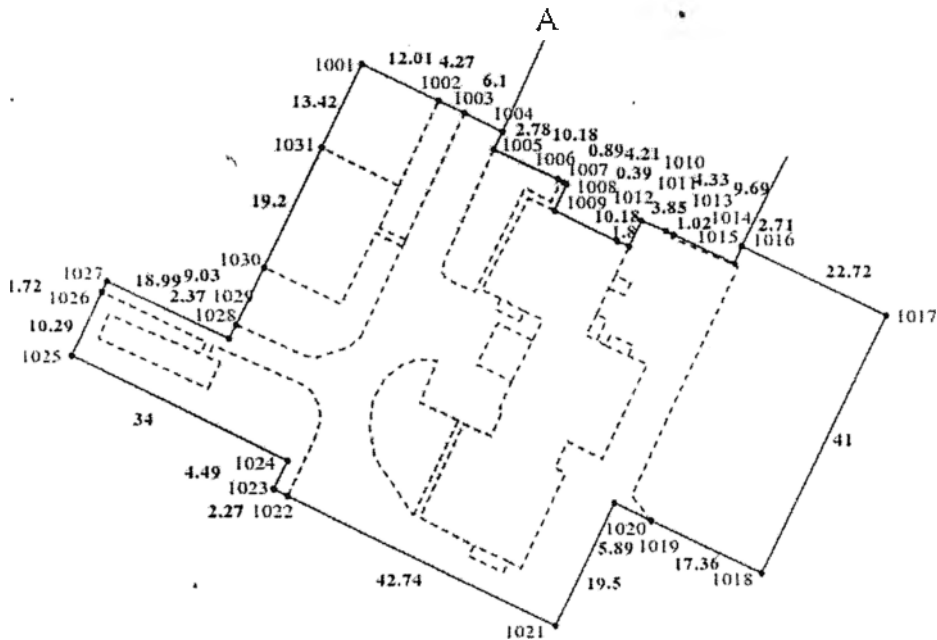

ЗГІДНО З  
ОРИГІНАЛОМ

Масштаб 1: 1000

*В.О. Директор* *Михайло ПЕВР*

Створено за допомогою програмного забезпечення Державного земельного кадастру



Опис меж:

Умовні позначення:

Від А до А Вище професійне училище №11;

Експлікація земельних угідь:

Всього земель, гектарів	У тому числі за земельними угіддями, гектарів:			
	під проїздами, проходами та площадками;	під зеленими насадженнями;	капітальна трьох і більше поверхова;	капітальна одноповерхова;
1	2	3	4	5
Площа земельної ділянки, гектарів 0.4587	0.1584	0.0892	0.0766	0.0009
	під зеленими насадженнями;	під спорудами;	капітальна одноповерхова;	під зеленими насадженнями;
	6	7	8	9
	0.0158	0.0039	0.0006	0.0133
	під зеленими насадженнями;	під спортивними майданчиками;	під проїздами, проходами та площадками;	під зеленими насадженнями;
	10	11	12	13
	0.0086	0.0164	0.0240	0.0188
	під зеленими насадженнями;	капітальна одноповерхова;	капітальна одноповерхова;	капітальна одноповерхова;
14	15	16	17	
0.0307	0.0006	0.0006	0.0005	



Відомості про право власності / право постійного користування внесені до Поземельної книги, крім відомостей про речові права, що виникли після 1 січня 2013 року

Вид права	Право постійного користування земельною ділянкою
Інформація про власників (користувачів) земельної ділянки	
Найменування	Вище професійне училище №11
Реквізити документа, що посвідчує особу	
Податковий номер	03065891
Місцезнаходження	804, Вінницька, м. Вінниця, вул. Немирівське шосе, 78
Документ, який є підставою для виникнення права	Рішення органу місцевого самоврядування 21.09.2004 811
Документ, що посвідчує право	Державний акт від 12.01.2005 ЯЯ 015114

Відомості про обмеження у використанні земельної ділянки

Відомості про обмеження у використанні земельної ділянки, встановлені Порядком ведення Державного земельного кадастру, затвердженого Постановою Кабінету міністрів України від 17.10.2012 №.1051, не зареєстровані.

Додаток до витягу з Державного земельного кадастру про земельну ділянку від 24.07.2023 р. № НВ-0001442092023

### Кадастровий план земельної ділянки

Кадастровий номер земельної ділянки 0510100000:03:017:0003

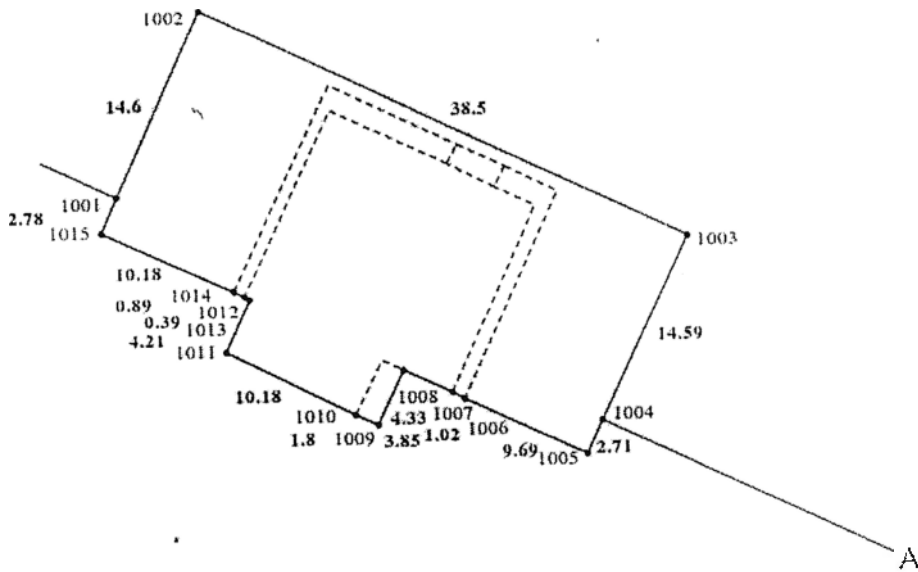

ЗГІДНО З  
ОРИГІНАЛОМ

Масштаб 1: 500

*В. О. директор* *Микола ПЕВЛ*

Створено за допомогою програмного забезпечення Державного земельного кадастру



Опис меж:

Умовні позначення:

Від А до А Вище професійне училище №11;

Експлікація земельних угідь:

Всього земель, гектарів	У тому числі за земельними угіддями, гектарів:			
	капітальна трьох і більше поверхова,	під зеленими насадженнями;	під проїздами, проходами та площадками;	під проїздами, проходами та площадками;
1	2	3	4	5
Площа земельної ділянки, гектарів 0.0717	0.0285	0.0368	0.0029	0.0022
	під проїздами, проходами та площадками;	капітальна одноповерхова;		
	6	7		
	0.0008	0.0006		

## ВИТЯГ

### з Державного земельного кадастру про земельну ділянку

Номер витягу НВ-0506063962017  
Дата формування 17.03.2017  
Надано на заяву (запит) ВИЩЕ ПРОФЕСІЙНЕ УЧИЛИЩЕ №11 м.ВІННИЦІ  
17.03.2017, ЗВ-0506884162017

Дані, за якими здійснювався пошук інформації у Державному земельному кадастрі

Кадастровий номер земельної ділянки 0510100000:01:053:0055

#### Загальні відомості про земельну ділянку

Кадастровий номер 0510100000:01:053:0055  
Місце розташування Вінницька область, м.Вінниця, вулиця Чехова, 12  
(адміністративно-територіальна одиниця)  
Цільове призначення: 02.07 для іншої житлової забудови  
Категорія земель Землі житлової та громадської забудови  
Вид використання земельної ділянки для іншої житлової забудови  
Форма власності Інформація про зареєстроване право в Державному земельному кадастрі відсутня  
Площа земельної ділянки, гектарів 0.5267

#### Відомості про державну реєстрацію земельної ділянки

Інформація про документацію із землеустрою, на підставі якої здійснена державна реєстрація земельної ділянки Проект землеустрою щодо відведення земельних ділянок, 02.06.2016; ТОВ "ВІНЕКС", Сідлецький Василь Борисович  
Орган, який зареєстрував земельну ділянку Управління Держгеокадастру у м. Вінниці Вінницької області  
Дата державної реєстрації земельної ділянки 30.06.2016

ЗГІДНО З  
ОРИГІНАЛОМ

*В. О. Директор*  
*Михайло Вєв*



Відомості про обмеження у використанні земельної ділянки

Вид обмеження у використанні земельної ділянки Санітарно-захисна зона навколо об'єкта

Площа земельної ділянки (її частини), на яку поширюється дія обмеження 0.4817 гектарів

Підстава для виникнення обмеження у використанні земельної ділянки Закон Наказ МОЗ України "Про затвердження Державних санітарних правил планування та забудови населених пунктів" 19.06.1996

Дата державної реєстрації обмеження

Строк дії обмеження безстроково

Відомості про особу, яка уповноважена надавати відомості з Державного земельного кадастру (нотаріуса) відповідно до закону, що надала витяг з Державного земельного кадастру про земельну ділянку

Витяг підготував та надав О. С. Захаревич, Відділ у м. Вінниці Головного управління Держгеокадастру у Вінницькій області



Опис меж:

Від А до Б Вінницька міська рада (проїзд);  
 Від Б до В ВИЩЕ ПРОФЕСІЙНЕ УЧИЛИЩЕ  
 № 11 М. ВІННИЦІ;  
 Від В до Г Вінницька міська рада;  
 Від Г до Д ТОВ ВО "Контакт ЛТД";  
 Від Д до Е Кучер Андрій Дем'янович;  
 Від Е до А Вінницька міська рада;

Умовні позначення:

Експлікація земельних угідь:

Усього земель, гектарів	У тому числі за земельними угіддями, гектарів:			
	Землі під соціально-культурними об'єктами	Землі під соціально-культурними об'єктами	Землі під соціально-культурними об'єктами	Землі під соціально-культурними об'єктами
1	2	3	4	5
Площа земельної ділянки, гектарів 0.5267	0.1294	0.0852	0.0701	0.0700
	Землі під соціально-культурними об'єктами	Землі під соціально-культурними об'єктами	Землі під соціально-культурними об'єктами	Землі під соціально-культурними об'єктами
	6	7	8	9
	0.0582	0.0379	0.0232	0.0176
	Землі під соціально-культурними об'єктами	Землі під соціально-культурними об'єктами	Землі під соціально-культурними об'єктами	Землі під соціально-культурними об'єктами
	10	11	12	13
	0.0145	0.0138	0.0031	0.0028
	Землі під соціально-культурними об'єктами			
	14			
	0.0009			

Відомості про особу, яка склала кадастровий план земельної ділянки

Прізвище та ініціали особи, яка склала кадастровий план земельної ділянки	Захаревич О.Є.С.
Підпис особи, яка склала кадастровий план земельної ділянки	<i>Захаревич</i>

ЗГІДНО З  
ОРИГІНАЛОМ



Створено за допомогою програмного забезпечення Державного земельного кадастру

*В. О. директор* *Михайло* *ВВВК*

Кадастровий план земельної ділянки

Кадастровий номер земельної ділянки 0510100000:01:053:0055

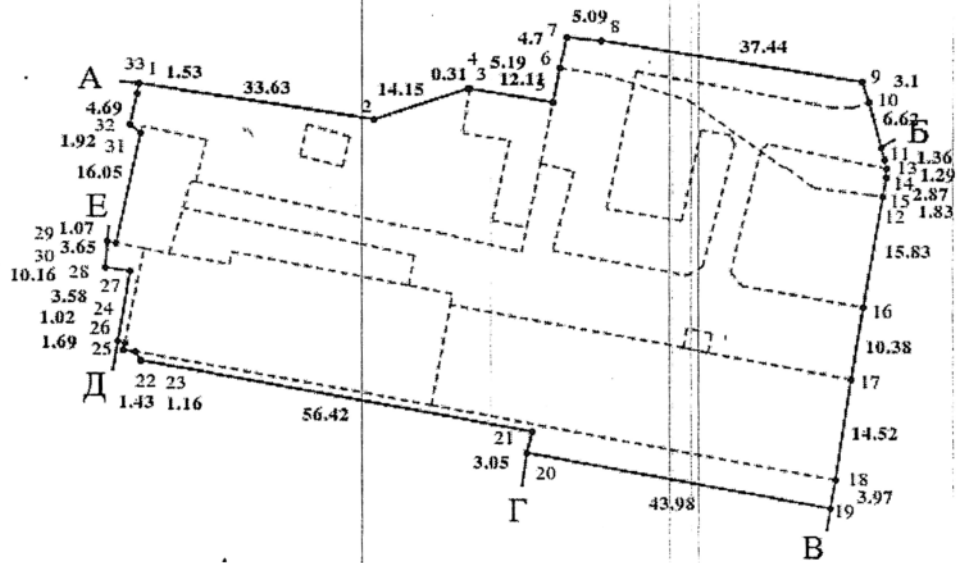

Масштаб 1:1000

## ВИТЯГ

### з Державного земельного кадастру про земельну ділянку

Номер витягу                    НВ-0001349032018  
Дата формування            14.03.2018  
Надано на заяву (запит) Вище професійне училище №11 м.Вінниці  
14.03.2018, ЗВ-0508990372018

Дані, за якими здійснювався пошук інформації у Державному земельному кадастрі

Кадастровий номер  
земельної ділянки            0510100000:01:043:0099

#### Загальні відомості про земельну ділянку

Кадастровий номер            0510100000:01:043:0099  
Місце розташування        Вінницька область, м. Вінниця, вулиця Острозького, 2/4  
(адміністративно-територіальна одиниця)  
Цільове призначення:        03.02 для будівництва та обслуговування будівель закладів освіти, 02.03 для будівництва і обслуговування багатоквартирного житлового будинку  
Категорія земель                Землі житлової та громадської забудови  
Вид використання земельної ділянки        для будівництва та обслуговування будівель закладів освіти, для будівництва і обслуговування багатоквартирного житлового будинку  
Форма власності                Державна власність  
Площа земельної ділянки, гектарів        0.3749

#### Відомості про державну реєстрацію земельної ділянки

Інформація про документацію із землеустрою, на підставі якої здійснена державна реєстрація земельної ділянки        Проект землеустрою щодо відведення земельних ділянок у разі надання в користування земельних ділянок, межі яких не встановлені в натурі (на місцевості), 08.02.2010; ДП "Департамент земельного кадастру та ГІС" Мельник О.І.  
Орган, який зареєстрував земельну ділянку        Відділ у м. Вінниці Головного управління Держгеокадастру у Вінницькій області  
Дата державної реєстрації земельної ділянки        21.05.2013

ЗГІДНО З  
ОРИГІНАЛОМ

*В.О. Серетор*  
*М.М. Мельник*

Відомості про обмеження у використанні земельної ділянки  
Відомості про обмеження у використанні земельної ділянки, встановлені Порядком ведення  
Державного земельного кадастру, затвердженого Постановою Кабінету міністрів України від  
17.10.2012 No.1051, не зареєстровані.

Відомості про особу, яка уповноважена надавати відомості з  
Державного земельного кадастру (нотаріуса) відповідно до закону,  
що надала витяг з Державного земельного кадастру про земельну ділянку

Витяг підготував та надав І. С. Бубела, Виконавчий комітет Вінницької міської ради

Підпис:

М.П.



Кадастровий план земельної ділянки

Кадастровий номер земельної ділянки 0510100000:01:043:0099

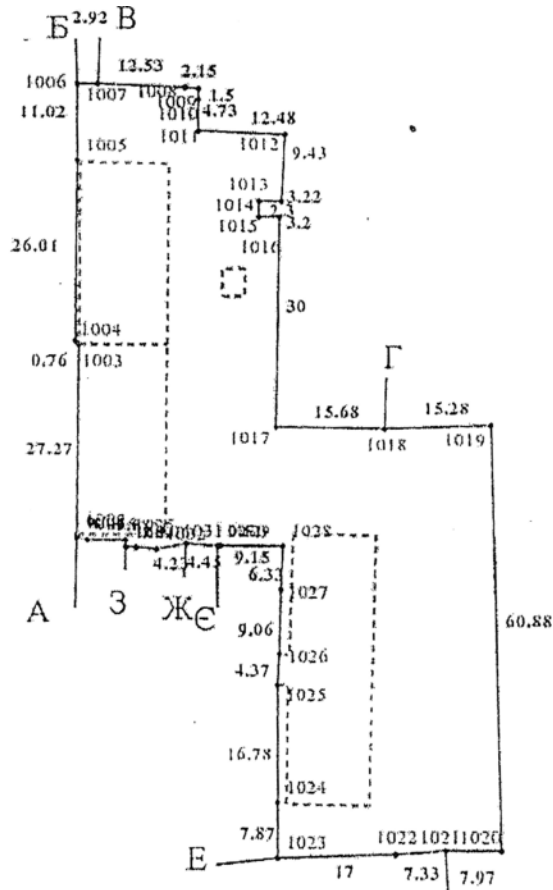

ЗГІДНО З  
ОРИГІНАЛОМ

Масштаб 1:1000

*В. О. Директор* *Миколайко В. В. В. В. В.*





Опис меж:

Умовні позначення:

Від А до Б землі ВАТ "Вінницяхліб";  
Від Б до В землі загального користування  
(проїзд);  
Від В до Г землі ТОВ "Вінницька гідравлічна  
компанія";  
Від Г до Д землі ТОВ "Силові циліндри";  
Від Д до Е землі загального користування  
(вул. К. Осмтрозького);  
Від Е до Є землі Громович А.Д.;  
Від Є до Ж землі гр. Ковальчук Н.І.;  
Від Ж до З землі гр. Студінської Г.В.;  
Від З до А землі гр. Білозерського А.М.;

Експлікація земельних угідь:

Усього земель, гектарів	У тому числі за земельними угіддями, гектарів:			
	капітальна одноповерхова; -	під проїздами, проходами та площадками;	капітальна одноповерхова;	капітальна одноповерхова;
1	2	3	4	5
Площа земельної ділянки, гектарів	0.0331	0.2584	0.0347	0.0013
0.3749	капітальна одноповерхова;			
	6			
	0.0474			

Відомості про особу, яка склала кадастровий план земельної ділянки

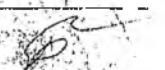
Прізвище та ініціали особи, яка склала кадастровий план земельної ділянки	Бубела І.С.
Підпис особи, яка склала кадастровий план земельної ділянки	

Створено за допомогою програмного забезпечення Державного земельного кадастру

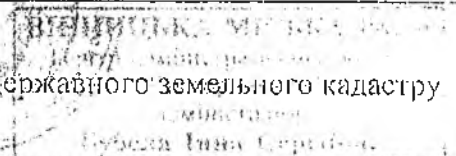

## ВИТЯГ

з Державного реєстру речових прав на нерухоме майно про реєстрацію права власності

Індексний номер витягу: 287610688  
Дата, час формування: 30.11.2021 16:07:16  
Витяг сформовано: Стахова Тетяна Валентинівна, Виконавчий комітет Вінницької міської ради, Вінницька обл.  
Підстава формування витягу: заява з реєстраційним номером: 49487051, дата і час реєстрації заяви: 30.11.2021 15:58:14, заявник: Бевх Михайло Григорович (уповноважена особа)

### Актуальна інформація про об'єкт нерухомого майна

Реєстраційний номер об'єкта нерухомого майна: 303785205101  
Об'єкт нерухомого майна: комплекс нежитлових будівель, об'єкт житлової нерухомості: Ні  
Опис об'єкта: Загальна площа (кв.м): 6976.4, Опис: - літ. "А"- учбовий корпус- підвал- пр. №1: №1-№10- 559,8 кв.м.;  
- 1 поверх- пр. №2: №1-№23- 625,1 кв.м.;  
- 2 поверх- пр. №3: №1-№24- 563,0 кв.м.;  
- 3 поверх- пр. №4: №1-№22- 566,5 кв.м.;  
- 4 поверх - пр. №5: №1-№23- 561.3 кв.м. всього по літ. "А" 2875,7 кв.м.  
- літ. "Б"- побутовий корпус- 1 поверх- пр. №1-№33- 1314,8 кв.м., пр. №2: №1-№28- 510,7 кв.м.;  
- 2 поверх пр. №3: №1-№4- 273,6 кв.м. всього по літ. "Б"-2099,1 кв.м.;  
- літ. "В"- майстерня- 1 поверх- пр. №1: №1-№31- 961,2 кв.м.;  
- 2 поверх пр. №2: №1-№29- 1040,4 кв.м. всього по літ. "В"- 2001,6 кв.м.  
Адреса: Вінницька обл., м. Вінниця, Немирівське шосе, будинок 78

### Актуальна інформація про право власності

Номер запису про право власності / довірчої власності: 4833609  
Тип права власності: Право власності  
Дата, час державної реєстрації: 17.02.2014 11:03:28  
Державний реєстратор: Шуляк Анастасія Олегівна, Реєстраційна служба Вінницького міського управління юстиції Вінницької області, Вінницька обл.  
Підстава для державної реєстрації: свідоцтво про право власності, серія та номер: №48, виданий 09.04.2003, видавник: виконком Вінницької міської ради  
Підстава внесення запису: Рішення про державну реєстрацію прав та їх обтяжень (з відкриттям розділу), індексний номер: 11296485 від 28.02.2014 14:53:44, Шуляк Анастасія Олегівна, Реєстраційна служба Вінницького міського управління юстиції Вінницької області, Вінницька обл.  
Форма власності: державна  
Розмір частки: 1  
Власники: Держава в особі Міністерства освіти і науки України, код ЄДРПОУ: 38621185, країна реєстрації: Україна

ОРИГІНАЛОМ

*В. О. Зеренко*  
М. Максим'юк



Витяг сформував:

Стахова Т.В.

Підпис:

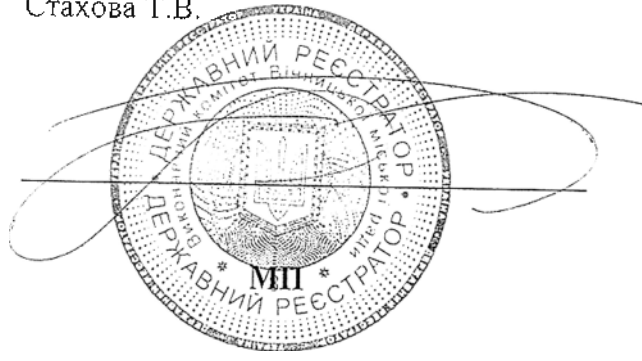

## ВИТЯГ

### з Державного реєстру речових прав на нерухоме майно про реєстрацію права власності

Індексний номер витягу: 258769494  
Дата, час формування: 28.05.2021 09:52:58  
Витяг сформовано: Левчук Ірина Вікторівна, Виконавчий комітет Вінницької міської ради, Вінницька обл.  
Підстава формування витягу: заява з реєстраційним номером: 45871553, дата і час реєстрації заяви: 27.05.2021 17:42:25, заявник: Бевх Михайло Григорович (уповноважена особа)

#### Актуальна інформація про об'єкт нерухомого майна

Реєстраційний номер об'єкта нерухомого майна: 2370472905101  
Об'єкт нерухомого майна: будівля гуртожитку, блок 1, об'єкт житлової нерухомості: Так  
Опис об'єкта: Загальна площа (кв.м): 2358.1, житлова площа (кв.м): 909.4  
Адреса: Вінницька обл., м. Вінниця, Немирівське шосе, будинок 80

#### Актуальна інформація про право власності

Номер запису про право власності / довірчої власності: 42191359

Тип права власності: Право власності  
Дата, час державної реєстрації: 27.05.2021 17:42:25  
Державний реєстратор: Левчук Ірина Вікторівна, Виконавчий комітет Вінницької міської ради, Вінницька обл.  
Підстава для державної реєстрації: свідоцтво про право власності, серія та номер: б/н, виданий 09.04.2003, видавник: Виконавчий комітет Вінницької міської ради; довідка, серія та номер: б/н, виданий 12.05.2021, видавник: Фонд державного майна України; технічний паспорт, серія та номер: б/н, виданий 10.06.2010, видавник: Комунальне підприємство "Вінницьке міське бюро технічної інвентаризації"  
Підстава внесення запису: Рішення про державну реєстрацію прав та їх обтяжень (з відкриттям розділу), індексний номер: 58406339 від 28.05.2021 09:33:01, Левчук Ірина Вікторівна, Виконавчий комітет Вінницької міської ради, Вінницька обл.  
Форма власності: державна  
Розмір частки: 1  
Власники: Держава в особі Міністерства освіти і науки України, код ЄДРПОУ: 38621185  
Витяг сформував: Левчук І.В.

ЗГІДНО З  
ОРИГІНАЛОМ

*В. О. реєстратор Михайло Бевх*



RUP-4HJ206011

Підпис:

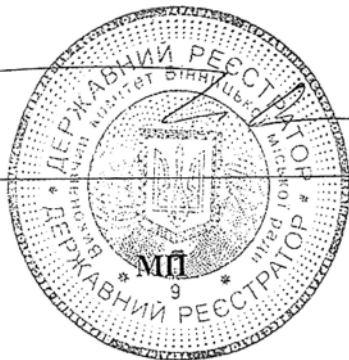

## ВИТЯГ

### з Державного реєстру речових прав на нерухоме майно про реєстрацію права власності

Індексний номер витягу: 242091248  
Дата, час формування: 28.01.2021 09:23:22  
Витяг сформовано: Левчук Ірина Вікторівна, Виконавчий комітет Вінницької міської ради, Вінницька обл.  
Підстава формування витягу: заява з реєстраційним номером: 43761267, дата і час реєстрації заяви: 27.01.2021 16:55:51, заявник: Бевх Михайло Григорович (уповноважена особа)

#### Актуальна інформація про об'єкт нерухомого майна

Реєстраційний номер об'єкта нерухомого майна: 2278194905101  
Об'єкт нерухомого майна: нежитлові будівлі, об'єкт житлової нерухомості: Ні  
Опис об'єкта: Загальна площа (кв.м): 2255.5  
Адреса: Вінницька обл., м. Вінниця, вулиця Чехова, будинок 12  
Земельні ділянки місця розташування: Кадастровий номер: 0510100000:01:053:0055, Реєстраційний номер: 1255123205101, площа: 0.5267 га

#### Відомості про складові частини об'єкта нерухомого майна

Складова частина об'єкта нерухомого майна: навчальний корпус, А  
Опис складової частини: Загальна площа (кв.м): 1403.9  
Складова частина об'єкта нерухомого майна: майстерня, Б  
Опис складової частини: Загальна площа (кв.м): 608.5  
Складова частина об'єкта нерухомого майна: гараж, В  
Складова частина об'єкта нерухомого майна: вбиральня, Г  
Складова частина об'єкта нерухомого майна: склад з гаражем, Д, Д1  
Опис складової частини: Загальна площа (кв.м): 119.6  
Складова частина об'єкта нерухомого майна: огорожа, №1

#### Актуальна інформація про право власності

Номер запису про право власності / довірчої власності: 40296079

Тип права власності: Право власності  
Дата, час державної реєстрації: 27.01.2021 16:55:51

Державний реєстратор: Левчук Ірина Вікторівна, Виконавчий комітет Вінницької міської ради, Вінницька обл.

ЗГІДНО З  
ОРИГІНАЛОМ

*В. а. реєстратор*  
  
  
RRP-488021-537

Підстава для державної реєстрації: витяг з Єдиного реєстру об'єктів державної власності щодо державного майна, серія та номер: 10.15-14163, виданий 22.07.2016, видавник: Фонд державного майна України; технічний паспорт, серія та номер: б/н, виданий 20.01.2010, видавник: КП "ВМБТІ"

Підстава внесення запису: Рішення про державну реєстрацію прав та їх обтяжень (з відкриттям розділу), індексний номер: 56342711 від 28.01.2021 09:10:30, Левчук Ірина Вікторівна, Виконавчий комітет Вінницької міської ради, Вінницька обл.

Форма власності: державна

Розмір частки: 1

Власники: Держава в особі Міністерства освіти і науки України, код ЄДРПОУ: 38621185

Витяг сформував: Левчук І.В.

Підпис:

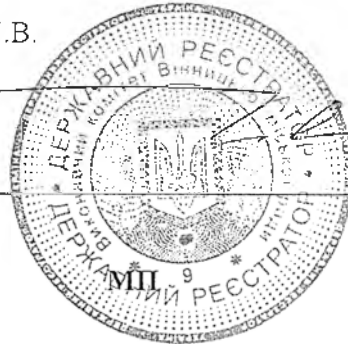

## ВИТЯГ

### з Державного реєстру речових прав на нерухоме майно про реєстрацію права власності

Індексний номер витягу: 244880209  
Дата, час формування: 18.02.2021 10:09:33  
Витяг сформовано: Левчук Ірина Вікторівна, Виконавчий комітет Вінницької міської ради, Вінницька обл.  
Підстава формування витягу: заява з реєстраційним номером: 44080698, дата і час реєстрації заяви: 16.02.2021 17:22:27, заявник: Бевх Михайло Григорович (уповноважена особа)

#### Актуальна інформація про об'єкт нерухомого майна

Реєстраційний номер об'єкта нерухомого майна: 2293763905101  
Об'єкт нерухомого майна: квартира, об'єкт житлової нерухомості: Так  
Опис об'єкта: Загальна площа (кв.м): 63.5, житлова площа (кв.м): 32.3  
Адреса: Вінницька обл., м. Вінниця, вулиця Острозького, будинок 2, квартира 20

#### Актуальна інформація про право власності

Номер запису про право власності / довірчої власності: 40608272  
Тип права власності: Право власності  
Дата, час державної реєстрації: 16.02.2021 17:22:27  
Державний реєстратор: Левчук Ірина Вікторівна, Виконавчий комітет Вінницької міської ради, Вінницька обл.  
Підстава для державної реєстрації: рішення органу місцевого самоврядування, серія та номер: 2702, виданий 10.12.2020, видавник: Виконавчий комітет Вінницької міської ради; технічний паспорт, серія та номер: б/н, виданий 13.07.2020, видавник: ТОВ "Приват-БТІ Плюс"; державний акт на право постійного користування земельною ділянкою, серія та номер: серія ЯЯ №018363, виданий 24.03.2010, видавник: управління Держкомзему у м.Вінниці Вінницької області; сертифікат ДАБІ, серія та номер: ВН122201104753, видавник: ДЕПАРТАМЕНТ АРХІТЕКТУРНО-БУДІВЕЛЬНОГО КОНТРОЛЮ ВІННИЦЬКОЇ МІСЬКОЇ РАДИ, Документ отримано з ЄРД  
Підстава внесення запису: Рішення про державну реєстрацію прав та їх обтяжень (з відкриттям розділу), індексний номер: 56678094 від 18.02.2021 10:04:33, Левчук Ірина Вікторівна, Виконавчий комітет Вінницької міської ради, Вінницька обл.  
Форма власності: державна  
Розмір частки: 1  
Власники: Держава в особі Міністерства освіти і науки України, код ЄДРПОУ: 38621185  
Витяг сформував: Левчук І.В.



ЗГІДНО З  
ОРИГІНАЛОМ



RRP-411KCTCTG



Підпис:



## ВИТЯГ

з Державного реєстру речових прав на нерухоме майно про реєстрацію права власності

Індексний номер витягу: 244889368  
Дата, час формування: 18.02.2021 10:33:48  
Витяг сформовано: Левчук Ірина Вікторівна, Виконавчий комітет Вінницької міської ради, Вінницька обл.  
Підстава формування витягу: заява з реєстраційним номером: 44081070, дата і час реєстрації заяви: 16.02.2021 17:42:26, заявник: Бевх Михайло Григорович (уповноважена особа)

### Актуальна інформація про об'єкт нерухомого майна

Реєстраційний номер об'єкта нерухомого майна: 2293811605101  
Об'єкт нерухомого майна: квартира, об'єкт житлової нерухомості: Так  
Опис об'єкта: Загальна площа (кв.м): 42.1, житлова площа (кв.м): 18  
Адреса: Вінницька обл., м. Вінниця, вулиця Острозького, будинок 2, квартира 34

### Актуальна інформація про право власності

Номер запису про право власності / довірчої власності: 40609167  
Тип права власності: Право власності  
Дата, час державної реєстрації: 16.02.2021 17:42:26  
Державний реєстратор: Левчук Ірина Вікторівна, Виконавчий комітет Вінницької міської ради, Вінницька обл.  
Підстава для державної реєстрації: сертифікат ДАБІ, серія та номер: ВН122201104753, видавник: ДІПАРТАМЕНТ АРХІТЕКТУРНО-БУДІВЕЛЬНОГО КОНТРОЛЮ ВІННИЦЬКОЇ МІСЬКОЇ РАДИ, Документ отримано з ЄРД; рішення органу місцевого самоврядування, серія та номер: 2702, виданий 10.12.2020, видавник: Виконавчий комітет Вінницької міської ради; технічний паспорт, серія та номер: б/н, виданий 13.07.2020, видавник: ТОВ "Приват-БТІ Плюс"; державний акт на право постійного користування земельною ділянкою, серія та номер: серія ЯЯ №018363, виданий 24.03.2010, видавник: управління Держкомзему у м.Вінниці Вінницької області  
Підстава внесення запису: Рішення про державну реєстрацію прав та їх обтяжень (з відкриттям розділу), індексний номер: 56679109 від 18.02.2021 10:28:55, Левчук Ірина Вікторівна, Виконавчий комітет Вінницької міської ради, Вінницька обл.  
Форма власності: державна  
Розмір частки: 1  
Власники: Держава в особі Міністерства освіти і науки України, код ЄДРПОУ: 38621185  
Витяг сформував: Левчук І.В.



ЗГІДНО З  
ОРИГІНАЛОМ

*В.о. директора Михайло Бевх*



RRP-4HRC4559

Підпис:



## ВИТЯГ

### з Державного реєстру речових прав на нерухоме майно про реєстрацію права власності

Індексний номер витягу: 244885109  
Дата, час формування: 18.02.2021 10:23:01  
Витяг сформовано: Левчук Ірина Вікторівна, Виконавчий комітет Вінницької міської ради, Вінницька обл.  
Підстава формування витягу: заява з реєстраційним номером: 44080893, дата і час реєстрації заяви: 16.02.2021 17:31:47, заявник: Бєвх Михайло Григорович (уповноважена особа)

#### Актуальна інформація про об'єкт нерухомого майна

Реєстраційний номер об'єкта нерухомого майна: 2293787405101  
Об'єкт нерухомого майна: квартира, об'єкт житлової нерухомості: Так  
Опис об'єкта: Загальна площа (кв.м): 42.1, житлова площа (кв.м): 18  
Адреса: Вінницька обл., м. Вінниця, вулиця Острозького, будинок 2, квартира 48

#### Актуальна інформація про право власності

Номер запису про право власності / довірчої власності: 40608784  
Тип права власності: Право власності  
Дата, час державної реєстрації: 16.02.2021 17:31:47  
Державний реєстратор: Левчук Ірина Вікторівна, Виконавчий комітет Вінницької міської ради, Вінницька обл.  
Підстава для державної реєстрації: сертифікат ДАБІ, серія та номер: ВН122201104753, видавник: ДЕПАРТАМЕНТ АРХІТЕКТУРНО-БУДІВЕЛЬНОГО КОНТРОЛЮ ВІННИЦЬКОЇ МІСЬКОЇ РАДИ, Документ отримано з ЄРД; державний акт на право постійного користування земельною ділянкою, серія та номер: серія ЯЯ №018363, виданий 24.03.2010, видавник: управління Держкомзему у м.Вінниці Вінницької області; рішення органу місцевого самоврядування, серія та номер: 2702, виданий 10.12.2020, видавник: Виконавчий комітет Вінницької міської ради; технічний паспорт, серія та номер: б/н, виданий 13.07.2020, видавник: ТОВ "Приват-БТІ Плюс"  
Підстава внесення запису: Рішення про державну реєстрацію прав та їх обтяжень (з відкриттям розділу), індексний номер: 56678603 від 18.02.2021 10:16:56, Левчук Ірина Вікторівна, Виконавчий комітет Вінницької міської ради, Вінницька обл.  
Форма власності: державна  
Розмір частки: 1  
Власники: Держава в особі Міністерства освіти і науки України, код ЄДРПОУ: 38621185

Витяг сформував: Левчук І.В.

В. о. директора *Михайло Бєвх*

ЗГІДНО З  
ОРИГІНАЛОМ



RRP-4118C3-17

Підпис:

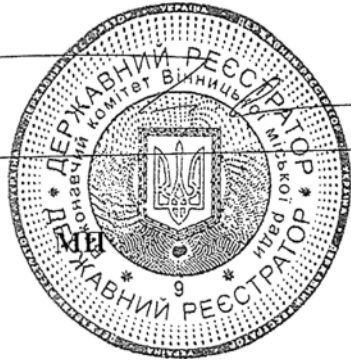

## ВИТЯГ

### з Державного реєстру речових прав на нерухоме майно про реєстрацію права власності

Індексний номер витягу: 244866694  
Дата, час формування: 18.02.2021 09:28:18  
Витяг сформовано: Левчук Ірина Вікторівна, Виконавчий комітет Вінницької міської ради, Вінницька обл.  
Підстава формування витягу: заява з реєстраційним номером: 44078241, дата і час реєстрації заяви: 16.02.2021 16:19:37, заявник: Бевх Михайло Григорович (уповноважена особа)

#### Актуальна інформація про об'єкт нерухомого майна

Реєстраційний номер об'єкта нерухомого майна: 2293688405101  
Об'єкт нерухомого майна: квартира, об'єкт житлової нерухомості: Так  
Опис об'єкта: Загальна площа (кв.м): 63.3, житлова площа (кв.м): 32.3  
Адреса: Вінницька обл., м. Вінниця, вулиця Острозького, будинок 2, квартира 50

#### Актуальна інформація про право власності

Номер запису про право власності / довірчої власності: 40606908

Тип права власності: Право власності  
Дата, час державної реєстрації: 16.02.2021 16:19:37  
Державний реєстратор: Левчук Ірина Вікторівна, Виконавчий комітет Вінницької міської ради, Вінницька обл.  
Підстава для державної реєстрації: сертифікат ДАБІ, серія та номер: ВН122201104753, видавник: ДЕПАРТАМЕНТ АРХІТЕКТУРНО-БУДІВЕЛЬНОГО КОНТРОЛЮ ВІННИЦЬКОЇ МІСЬКОЇ РАДИ, Документ отримано з ЄРД; державний акт на право постійного користування земельною ділянкою, серія та номер: серія ЯЯ №018368, виданий 24.03.2010, видавник: Управління Держкомзему у м.Вінниці Вінницької області; технічний паспорт, серія та номер: б/н, виданий 13.07.2020, видавник: ТОВ "Приват-БТІ Плюс"; рішення органу місцевого самоврядування, серія та номер: 2702, виданий 10.12.2020, видавник: Виконавчий комітет Вінницької міської ради  
Підстава внесення запису: Рішення про державну реєстрацію прав та їх обтяжень (з відкриттям розділу), індексний номер: 56676433 від 18.02.2021 09:20:09, Левчук Ірина Вікторівна, Виконавчий комітет Вінницької міської ради, Вінницька обл.  
Форма власності: державна  
Розмір частки: 1  
Власники: Держава в особі Міністерства освіти і науки України, код ЄДРПОУ: 38621185

Витяг сформував: Левчук І.В.

*Б. О. Супрун*  
*Михайло Бевх*



ЗГІДНО З  
ОРИГІНАЛОМ



RRP-4HIRBRSI

Підпис:

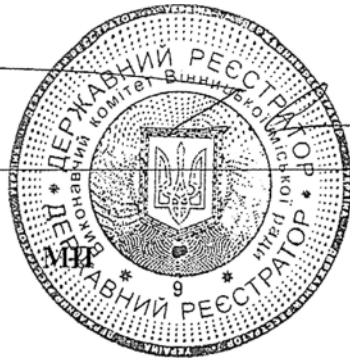

## ВИТЯГ

### з Державного реєстру речових прав на нерухоме майно про реєстрацію права власності

Індексний номер витягу: 244869119  
Дата, час формування: 18.02.2021 09:36:27  
Витяг сформовано: Левчук Ірина Вікторівна, Виконавчий комітет Вінницької міської ради, Вінницька обл.  
Підстава формування витягу: заява з реєстраційним номером: 44079625, дата і час реєстрації заяви: 16.02.2021 16:49:10, заявник: Бевх Михайло Григорович (уповноважена особа)

#### Актуальна інформація про об'єкт нерухомого майна

Реєстраційний номер об'єкта нерухомого майна: 2293705005101  
Об'єкт нерухомого майна: квартира, об'єкт житлової нерухомості: Так  
Опис об'єкта: Загальна площа (кв.м): 42.4, житлова площа (кв.м): 18.1  
Адреса: Вінницька обл., м. Вінниця, вулиця Острозького, будинок 2, квартира 52

#### Актуальна інформація про право власності

Номер запису про право власності / довірчої власності: 40607170  
Тип права власності: Право власності  
Дата, час державної реєстрації: 16.02.2021 16:49:10  
Державний реєстратор: Левчук Ірина Вікторівна, Виконавчий комітет Вінницької міської ради, Вінницька обл.  
Підстава для державної реєстрації: сертифікат ДАБІ, серія та номер: ВН122201104753, видавник: ДЕПАРТАМЕНТ АРХІТЕКТУРНО-БУДІВЕЛЬНОГО КОНТРОЛЮ ВІННИЦЬКОЇ МІСЬКОЇ РАДИ, Документ отримано з ЄРД; державний акт на право постійного користування земельною ділянкою, серія та номер: серія ЯЯ №018368, виданий 24.03.2010, видавник: управління Держкомзему у м.Вінниці Вінницької області; рішення органу місцевого самоврядування, серія та номер: 2702, виданий 10.12.2020, видавник: Виконавчий комітет Вінницької міської ради; технічний паспорт, серія та номер: б/н, виданий 13.07.2020, видавник: ТОВ "Приват-БТІ Плюс"  
Підстава внесення запису: Рішення про державну реєстрацію прав та їх обтяжень (з відкриттям розділу), індексний номер: 56676857 від 18.02.2021 09:33:08, Левчук Ірина Вікторівна, Виконавчий комітет Вінницької міської ради, Вінницька обл.  
Форма власності: державна  
Розмір частки: 1  
Власники: Держава в особі Міністерства освіти і науки України, код ЄДРПОУ: 38621185

Витяг сформував: Левчук І.В.



ЗГІДНО З  
ОРИГІНАЛОМ



RRP-UKRSTAN



Підпис:

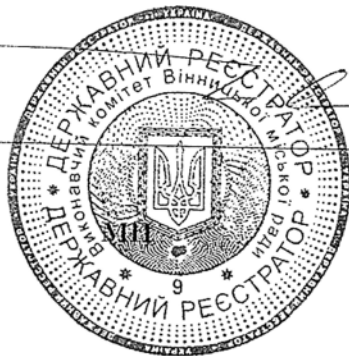

## ВИТЯГ

### з Державного реєстру речових прав на нерухоме майно про реєстрацію права власності

Індексний номер витягу: 244876436  
Дата, час формування: 18.02.2021 09:58:46  
Витяг сформовано: Левчук Ірина Вікторівна, Виконавчий комітет Вінницької міської ради, Вінницька обл.  
Підстава формування витягу: заява з реєстраційним номером: 44080142, дата і час реєстрації заяви: 16.02.2021 17:02:46, заявник: Бевх Михайло Григорович (уповноважена особа)

#### Актуальна інформація про об'єкт нерухомого майна

Реєстраційний номер об'єкта нерухомого майна: 2293742905101  
Об'єкт нерухомого майна: квартира, об'єкт житлової нерухомості: Так  
Опис об'єкта: Загальна площа (кв.м): 63.3, житлова площа (кв.м): 32.3  
Адреса: Вінницька обл., м. Вінниця, вулиця Острозького, будинок 2, квартира 58

#### Актуальна інформація про право власності

Номер запису про право власності / довірчої власності: 40607886  
Тип права власності: Право власності  
Дата, час державної реєстрації: 16.02.2021 17:02:46  
Державний реєстратор: Левчук Ірина Вікторівна, Виконавчий комітет Вінницької міської ради, Вінницька обл.  
Підстава для державної реєстрації: сертифікат ДАБІ, серія та номер: ВН122201104753, видавник: ДЕПАРТАМЕНТ АРХІТЕКТУРНО-БУДІВЕЛЬНОГО КОНТРОЛЮ ВІННИЦЬКОЇ МІСЬКОЇ РАДИ, Документ отримано з ЄРД; державний акт на право постійного користування земельною ділянкою, серія та номер: серія ЯЯ №018368, виданий 24.03.2020, видавник: управління Держкомзему у м.Вінниці Вінницької області; рішення органу місцевого самоврядування, серія та номер: 2702, виданий 10.12.2020, видавник: Виконавчий комітет Вінницької міської ради; технічний паспорт, серія та номер: б/н, виданий 13.07.2020, видавник: ТОВ "Приват-БТІ Плюс"  
Підстава внесення запису: Рішення про державну реєстрацію прав та їх обтяжень (з відкриттям розділу), індексний номер: 56677158 від 18.02.2021 09:40:54, Левчук Ірина Вікторівна, Виконавчий комітет Вінницької міської ради, Вінницька обл.  
Форма власності: державна  
Розмір частки: 1  
Власники: Держава в особі Міністерства освіти і науки України, код ЄДРПОУ: 38621185

Витяг сформував: Левчук І.В.



ЗГІДНО З  
ОРИГІНАЛОМ



RRP-4IJRBVTVV

Підпис:

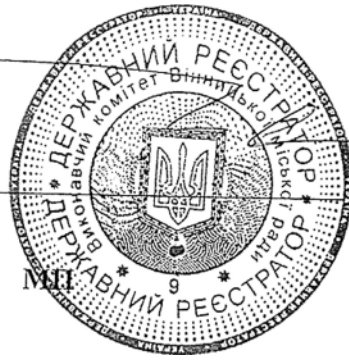

**ЗАТВЕРДЖЕНО:**  
Міністерство освіти і науки України

\_\_\_\_\_

(підпис)

(ініціали, прізвище)

«\_\_\_» \_\_\_\_\_ 20\_\_\_ р.



**ЗАТВЕРДЖЕНО**  
Рішення \_\_\_\_\_ сесії  
Вінницької обласної Ради

Від 19.09.2023 р. № 662

**ТЕХНІКО-ЕКОНОМІЧНЕ ОБҐРУНТУВАННЯ**  
**доцільності передачі цілісного майнового комплексу**  
**Закладу професійної (професійно-технічної) освіти «Гніванський**  
**професійний ліцей» з державної власності до спільної власності**  
**територіальних громад сіл, селищ, міст Вінницької області**

## ЗМІСТ

<b>1</b>	<b>Резюме</b>	<b>3</b>
<b>2</b>	<b>Загальна характеристика об'єкта передачі</b>	<b>3</b>
2.1	Загальні відомості про заклад освіти	3
2.2	Земельні ділянки та нерухоме майно	4
<b>3</b>	<b>Характеристика фінансово-господарської діяльності</b>	<b>5</b>
3.1	Надходження, касові видатки загального фонду	5
3.2	Надходження, касові видатки спеціального фонду	6
3.3	Результати фінансової діяльності	7
3.4	Аналіз руху та технічного стану основних фондів	7
<b>4</b>	<b>Обґрунтування доцільності передачі цілісного майнового комплексу Закладу професійної (професійно-технічної) освіти «Гніванський професійний ліцей» з державної власності до спільної власності територіальних громад сіл, селищ, міст Вінницької області</b>	<b>8</b>
4.1	Необхідність здійснення передачі та прогноз очікуваних результатів	8
4.2	Шляхи та заходи підвищення ефективності діяльності	8
4.3	Обсяги та джерела фінансування витрат для подальшого утримання об'єкта передачі	9
4.4	Прогноз бюджетної та економічної ефективності діяльності закладу освіти	9
4.5	Відповідність функціонального призначення Закладу професійної (професійно-технічної) освіти «Гніванський професійний ліцей» завданням, покладеним на територіальну громаду Вінницької області.	10
4.6	Перспективний план розвитку закладу освіти на 2023–2026 роки	10

## 1. Резюме

На виконання статті 27 Закону України «Про Державний бюджет України на 2016 рік» щодо передачі з державної власності до спільної власності територіальних громад сіл, селищ, міст Вінницької області пропонується цілісний майновий комплекс Закладу професійної (професійно-технічної) освіти «Гніванський професійний ліцей».

Техніко-економічне обґрунтування розроблене на виконання вимог Закону України «Про передачу об'єктів права державної та комунальної власності», постанови Кабінету Міністрів України від 21 вересня 1998 року № 1482 «Про передачу об'єктів права державної та комунальної власності», відповідно до Методичних рекомендацій щодо розроблення техніко-економічного обґрунтування забезпечення ефективного використання об'єктів права державної та комунальної власності, що пропонується до передачі, затверджених наказом Міністерства економічного розвитку і торгівлі України від 27 грудня 2013 року № 1591.

Заклад професійної (професійно-технічної) освіти «Гніванський професійний ліцей» є державним закладом другого (базового) рівня професійної (професійно-технічної) освіти, що забезпечує реалізацію права громадян на здобуття робітничих кваліфікацій та профільної середньої освіти.

Професійний ліцей здійснює первинну професійну підготовку кваліфікованих робітників, з числа випускників закладів загальної середньої освіти на основі базової чи профільної середньої освіти, загальноосвітню підготовку, професійне (професійно-технічне) навчання, перепідготовку та підвищення кваліфікації працюючих робітників і незайнятого населення для промислової галузі.

Головним завданням професійного ліцею є забезпечення права громадян України на професійну (професійно-технічну) освіту відповідно до їх покликань, інтересів і здібностей з метою задоволення потреб економіки країни у кваліфікованих і конкурентоспроможних на ринку праці робітниках.

## 2. Загальна характеристика об'єкта передачі

### 2.1 Загальні відомості про навчальний заклад

Повна назва навчального закладу: Заклад професійної (професійно-технічної) освіти «Гніванський професійний ліцей»

Відомча підпорядкованість	Міністерство освіти і науки України
Рівень атестації	другий (базовий) рівень професійної (професійно-технічної) освіти
Поштова адреса:	вул. Промислова, 2, м. Гнівань, Вінницький район, Вінницька область, 23310
Код за ЄДРПОУ	03065939
Тел.	+38(068) 864-07-30
Сайт навчального закладу	<a href="https://gpl.vn.ua">https://gpl.vn.ua</a>
E – mail	<a href="mailto:gnivproflicey@ukr.net">gnivproflicey@ukr.net</a>

Заклад професійної (професійно-технічної) освіти «Гніванський професійний ліцей» здійснює підготовку за освітньо-кваліфікаційним рівнем кваліфікований робітник з інтегрованих професій:

№ з/п	Код професії	Назва професії	Контингент станом на 01.01.2023
1	7241	Електромонтер з ремонту та обслуговування електроустаткування	59
	8322	Водій автотранспортних засобів (категорії «С»)	
2	5122	Кухар	69
	7412	Кондитер	
	5123	Офіціант	
3	7212	Електрогазозварник.	43
	7213	Рихтувальник кузовів	
4	7231	Слюсар з ремонту колісних транспортних засобів	56
	8322	Водій автотранспортних засобів (категорії «С»)	
	8332	Машиніст крана автомобільного	
	8333	Машиніст крана (кранівник)	
5	7212	Електрогазозварник	28
<b>РАЗОМ</b>			<b>255</b>

Заклад професійної (професійно-технічної) освіти «Гніванський професійний ліцей» може здійснювати первинну професійну підготовку, перепідготовку та підвищення кваліфікації працюючих робітників і незайнятого населення.

На базі професійного ліцею створено багатoproфільний навчально-практичний центр з підготовки кваліфікованих робітників за професіями: «Слюсар з ремонту колісних транспортних засобів. Машиніст крана автомобільного. Машиніст крана (кранівник). Водій автотранспортних засобів (категорія «С»)), «Електрогазозварник. Рихтувальник кузовів» та

«Електромонтер з ремонту та обслуговування електроустаткування», оснащений сучасним обладнанням.

Основними замовниками робітничих кадрів є підприємства Вінницької області як державної, так і не державної форми власності, а саме: ТОВ «Краснянське спеціалізоване підприємство»; ПАТ «Маяк» м. Вінниця; ТОВ «Гніванський кар'єр»; ВАТ «Гніванський кар'єр»; ТОВ ЛТД ««Лоск» Маяк»; ПАТ «Володарка»; ТОВ «Експрес».

## **2.2 Земельні ділянки**

Земельні ділянки, що перебувають на праві постійного користування Закладу професійної (професійно-технічної) освіти «Гніванський професійний ліцей» згідно з державними актами, їх місце розташування, цільове призначення:

- Витяг з Державного земельного кадастру про земельну ділянку. НВ-0503861192016 від 11.02.2016 року, загальна площа земельної ділянки – 2,4044 га, кадастровий номер: 0524510500:01:050:0005, дата державної реєстрації: 11.02.2016 року, цільове призначення: для будівництва та обслуговування будівель закладів освіти, адреса: Вінницька область, Тиврівський район, м. Гнівань, вул. Промислова, 2.

- Витяг з Державного земельного кадастру про земельну ділянку. НВ-0503861182016 від 11.02.2016 року, загальна площа земельної ділянки – 1,2253 га, кадастровий номер: 0524510500:01:050:0004, дата державної реєстрації: 11.02.2016 року, цільове призначення: для будівництва та обслуговування будівель закладів освіти, адреса: Вінницька область, Тиврівський район, м. Гнівань, вул. Промислова, 2.

### **Установчі документи на майновий комплекс:**

- Витяг з Державного реєстру речових прав на нерухоме майно про реєстрацію права власності. Номер запису: 47114638 від 16.06.2022 року, реєстраційний номер: 2601260405020, тип об'єкта: приміщення професійного ліцею, загальна площа – 13281,4 кв.м., за адресою: Вінницька обл., Вінницький р., м. Гнівань, вул. Промислова, будинок, 2.

- Витяг з Державного реєстру речових прав на нерухоме майно про реєстрацію права власності. Номер запису: 47119046 від 16.06.2022 року, реєстраційний номер: 2601459605020, тип об'єкту: нежитлове приміщення, загальна площа – 154,0 кв.м., адреса: Вінницька обл., Вінницький р., м. Гнівань, вул. Промислова, будинок. 4

## **3. Характеристика фінансово-господарської діяльності**

Заклад професійної (професійно-технічної) освіти «Гніванський професійний ліцей» є юридичною особою, що фінансується з обласного бюджету Вінницької області.

Після передачі цілісного майнового комплексу з державної власності до спільної власності територіальних громад сіл, селищ, міст Вінницької області фінансування Закладу професійної (професійно-технічної) освіти



«Гніванський професійний ліцей» буде здійснюватися з обласного бюджету Вінницької області.

Майновий стан і результати господарської діяльності Закладу професійної (професійно-технічної) освіти «Гніванський професійний ліцей» відображаються у фінансовій звітності, яка щоквартально подається до територіального органу Державної казначейської служби України та головному розпоряднику бюджетних коштів.

### 3.1 Надходження, касові видатки загального фонду

№ з/п	Показники	Період		
		2021	2022	I півріччя 2023
<b>1.</b>	<b>Надійшло коштів, тис.грн., в тому числі:</b>	<b>12824,0</b>	<b>15699,6</b>	<b>3254,6</b>
1.1	Оплата праці і нарахування на заробітну плату	9571,9	9464,5	1729,8
1.2	Предмети, матеріали, обладнання та інвентар	50,3	117,6	10,0
1.3	Медикаменти та перев'язувальні матеріали	7,1	10,3	4,9
1.4	Продукти харчування	119,8	67,5	17,2
1.5	Оплата послуг (крім комунальних)	91,2	279,3	40,0
1.6	Оплата комунальних послуг та енергоносіїв	1705,8	3258,3	903,1
1.7	Стипендії	1263,6	2422,3	549,6
1.8	Інші виплати населенню	14,3	79,8	-
<b>2.</b>	<b>Касові видатки загального фонду, тис.грн., в тому числі:</b>	<b>12824,0</b>	<b>15699,6</b>	<b>3251,4</b>
2.1	Оплата праці і нарахування на заробітну плату	9571,9	9464,5	1729,8
2.2	Предмети, матеріали, обладнання та інвентар	50,3	117,6	9,9
2.3	Медикаменти та перев'язувальні матеріали	7,1	10,3	4,9
2.4	Продукти харчування	119,8	67,5	17,2
2.5	Оплата послуг (крім комунальних)	91,2	279,3	36,9
2.6	Оплата комунальних послуг та енергоносіїв	1705,8	3258,3	903,1
2.7	Стипендії	1263,6	2422,3	549,6
2.8	Інші виплати населенню	14,3	79,8	-

Аналіз свідчить, що у 2022 році було збільшення фінансування по КЕКВ 2230 (організація харчування), оскільки харчування здійснюється для дітей – сиріт та дітей, позбавлених піклування, малозабезпечених та інвалідів. По КЕКВ 2700 виникло збільшення касових видатків у порівнянні з попередніми роками у зв'язку з підняттям цін на комунальні послуги під час карантину, а також по КЕКВ 2720 (стипендії) збільшення фінансування у зв'язку із більшою кількістю атестованих здобувачів освіти.

### 3.2 Надходження, касові видатки спеціального фонду

Додатковими джерелами фінансування є: доходи від реалізації продукції навчально-виробничих майстерень, фізичними особами, 50% заробітної плати учнів при проходженні виробничої практики на підприємствах, інших коштів, не заборонених законодавством.

№ з/п	Показники	Період		
		2021	2022	I півріччя 2023
1	Надходження спеціального фонду, тис.грн., в тому числі	58,1	14,4	14,1
1.1	Дохід від надання освітніх послуг, тис.грн.	-	-	-
1.2	Дохід від виробничої та господарської діяльності, тис.грн.	58,1	14,4	7,8
1.3	Дохід від реалізації майна (крім нерухомого майна), тис.грн.	-	-	6,3
2	Касові видатки спеціального фонду, тис.грн.	57,7	18,2	-
3	Надходження спеціального фонду від отриманих благодійних внесків, грантів та дарунків, тис. грн.			
4	Касові видатки спеціального фонду, отриманих благодійних внесків, грантів та дарунків, тис. грн.			
5	Інші надходження спеціального фонду (субвенція обласного бюджету), тис. грн.			
6	Касові видатки спеціального фонду, (субвенція), тис. грн.			

Як видно з наведених вище даних, у 2022 році в порівнянні з 2021 роком у професійному ліцеї ліцеї зменшився дохід від виробничої та господарської діяльності на 43,7 тис. грн.( в зв'язку запровадження карантину на території України).

Надходження до спеціального фонду спрямовувалися на виплату заробітної плати, придбання матеріалів для поточних ремонтів приміщень, навчальних класів, виробничих майстерень, предметів необхідних для забезпечення належного навчально-виховного процесу.

### 3.3 Результати фінансової діяльності

Показники	Рік		
	2021	2022	I півріччя 2023
Фінансовий результат, тис. грн. ЗФ	-1472,9	-1081,5	-1343,5
Фінансовий результат, тис. грн. СФ			

Протягом 2021-2023 років дебіторська заборгованість відсутня.

Станом на 01.01.2021 року поточна кредиторська заборгованість становила 1378,1 тис. грн., на 01.01.2022 року - 454,2 тис. грн. Заробітна плата працівникам та стипендія здобувачам освіти виплачуються своєчасно та в установлених законодавством розмірах.

Заборгованість перед бюджетом із сплати податків відсутня.  
Станом на 01.07.2023 року кредиторська заборгованість відсутня.

### 3.4 Аналіз руху та технічного стану основних фондів

Аналіз технічного стану основних засобів передбачає розрахунок коефіцієнту зносу основних засобів і коефіцієнту придатності основних засобів.

№ з/п	Показник	31.12.2021	31.12.2022	Відхилення тис.грн	31.12.2023
1	Первісна вартість основних засобів, тис.грн.	6269,3	6273,8	4,5	–
2	Знос основних засобів, тис.грн.	1156,1	1227,9	71,8	–
3	Залишкова вартість основних засобів, тис.грн.	5113,2	5045,9	67,3	–
	<i>Коефіцієнт зносу основних засобів</i>	<i>0,55</i>	<i>0,55</i>	–	–
	<i>Коефіцієнт придатності основних засобів</i>	<i>0,45</i>	<i>0,45</i>	–	–

**4. Обґрунтування доцільності передачі цілісного майнового комплексу Закладу професійної (професійно-технічної) освіти «Гніванський професійний ліцей» з державної власності до спільної власності територіальних громад сіл, селищ, міст Вінницької області.**

#### 4.1 Необхідність здійснення передачі та прогноз очікуваних результатів

Передача цілісного майнового комплексу Закладу професійної (професійно-технічної) освіти «Гніванський професійний ліцей» з державної в комунальну власність територіальної громади сіл, селищ, міст Вінницької області дасть змогу упорядкувати систему управління та фінансування закладом освіти та сприятиме:

- підвищенню рівня працевлаштування випускників;
- впровадженню дуальної форми навчання;
- поглибленню державно-приватного співробітництва;
- підвищенню ефективності діяльності закладу освіти.

Очікується, що внаслідок реалізації передбачених техніко-економічним обґрунтуванням заходів щодо підвищення ефективності діяльності ЗП(ПТ)О «Гніванський професійний ліцей», будуть досягнуті такі результати:

- зменшення витрат на теплопостачання;
- зменшення витрат по електроенергії;
- зменшення витрат на усунення недоліків, які виникають в ході діяльності професійного ліцею;
- збільшення наповнюваності груп;
- підвищення якості освітніх послуг;
- підготовка кваліфікованих робітників за новими напрямками та професіями.

#### 4.2 Шляхи та заходи підвищення ефективності діяльності

Після передачі цілісного майнового комплексу Заклад професійної (професійно-технічної) освіти «Гніванський професійний ліцей» до спільної власності територіальних громад сіл, селищ, міст Вінницької області, передбачається здійснення таких заходів:

- збільшення кількості здобувачів освіти, які здобуватимуть робітничі професії, збільшення слухачів з курсової підготовки, співпраця з центром зайнятості;
- розширення державно-приватного партнерства;
- перегляд використання матеріально-технічної бази, вжиття заходів щодо підвищення ефективності її використання.

#### 4.3 Обсяги та джерела фінансування витрат для подальшого утримання та використання об'єкта передачі

Джерелами фінансування зазначених витрат є кошти місцевого бюджету територіальних громад сіл, селищ, міст Вінницької області, власні надходження спеціального фонду, інвестиції підприємств, установ, організацій для підготовки робітничих кадрів, інші джерела, не заборонені чинним законодавством.

#### 4.4 Прогноз бюджетної та економічної ефективності діяльності

При впровадженні інвестицій, передбачених цим техніко-економічним обґрунтуванням, заклад прогнозує збільшення середньорічного контингенту здобувачів освіти за такими інтегрованими професіями:

№	Назва професії (спеціальності)	Термін навчання	Контингент станом на 01.01.2023 (кількість осіб)	Контингент станом на 01.01.2024 (кількість осіб)	Контингент станом на 01.01.2025 (кількість осіб)	Контингент станом на 01.01.2026 (кількість осіб)
1	Електромонтер з ремонту та обслуговування електроустаткування Водій автотранспортних засобів (категорії «С»)	3 роки	72	73	74	80
2	Кухар Кондитер Офіціант	3 роки	69	73	71	80
3	Електрогазозварник. Рихтувальник кузовів	3 роки	56	66	65	75
4	Слюсар з ремонту колісних транспортних засобів Водій автотранспортних засобів (категорії «С») Машиніст крана	3 роки	61	65	71	80

	автомобільного Машиніст крана (кранівник)					
5	Закрійник	1 рік	0	30	30	30
6	Електрогазозварник	1 рік	30	30	30	30
Разом			288	337	341	375

У зв'язку з збільшенням здобувачів освіти, середня вартість підготовки одного учня зменшується.

#### 4.5 Відповідність функціонального призначення об'єкта передачі завданням, покладеним на територіальну громаду Вінницької області.

Відповідно до статті 43 Закону України «Про місцеве самоврядування в Україні», обласні ради вирішують в установленому законом порядку питання щодо управління об'єктами спільної власності територіальних громад сіл, селищ міст Вінницької області.

#### 4.6 Перспективний план розвитку закладу освіти на 2023-2026 роки Структура надходжень Закладу професійної (професійно-технічної) освіти «Гніванський професійний ліцей»

№ з/п	Джерела надходжень		2023	2024	2025	2026
1	Загальний фонд	тис. грн.	16423,7	19651,1	22109,3	24687,7
2	Спеціальний фонд	тис. грн.	152,6	169,3	199,5	228,2

#### Структура витрат Закладу професійної (професійно-технічної) освіти «Гніванський професійний ліцей»

Загальний фонд					тис. грн.	
2111	Заробітна плата		9365,2	10625,3	12112,8	13808,6
2120	Нарахування на заробітну працю		1789,1	2060,3	2664,8	3037,9
2210	Предмети, матеріали, обладнання та інвентар		55,2	155,2	201,7	262,2
2220	Медикаменти та перев'язувальні матеріали		10,2	10,2	10,2	10,2
2230	Продукти харчування		147,4	147,4	193,8	254,8
2240	Поточний ремонт обладнання, інвентарю та будівель, технічне обслуговування		191,4	303,3	394,3	433,7
2250	Видатки на відрядження		8,9	11,6	12,0	15,0
2272	Оплата водопостачання та водовідведення		46,3	51,3	51,7	62,7
2273	Оплата електроенергії		1894,0	1984,2	2005,7	2027,4
2274	Оплата природного газу		1555,3	1779,1	1798,4	1817,9
2275	Оплата інших енергоносіїв		10,0	10,0	15,0	15,0
2720	Стипендії		2422,3	2422,3	2550,0	2820,0
2730	Інші виплати населенню		78,5	82,5	90,5	113,9
2800	Інші поточні видатки		-	8,4	8,4	8,4

3000	Капітальні видатки	-	-	-	-
<b>Всього:</b>		<b>16423,7</b>	<b>19651,1</b>	<b>22109,3</b>	<b>24687,7</b>
<b>Спеціальний фонд</b>					<b>тис. грн.</b>
2111	Заробітна плата	61,5	61,5	70,1	79,9
2120	Нарахування на заробітну працю	13,5	13,5	15,4	17,6
2210	Предмети, матеріали, обладнання та інвентар	46,9	54,7	62,5	70,3
2220	Медикаменти та перев'язувальні матеріали	3,5	3,5	6,5	6,5
2230	Продукти харчування	-	-	-	-
2240	Поточний ремонт обладнання, інвентарю та будівель, технічне обслуговування	26,9	35,8	44,7	53,6
2250	Видатки на відрядження	-	-	-	-
2272	Оплата водопостачання та водовідведення	-	-	-	-
2273	Оплата електроенергії	-	-	-	-
2271	Оплата теплопостачання	-	-	-	-
2282	Окремі заходи по реалізації програм	-	-	-	-
2730	Інші виплати населенню	-	-	-	-
2800	Інші поточні видатки	0,3	0,3	0,3	0,3
3110	Придбання обладнання і предметів довгострокового користування	-	-	-	-
<b>Всього:</b>		<b>152,6</b>	<b>169,3</b>	<b>199,5</b>	<b>228,2</b>

Директор  
Закладу професійної  
(професійно-технічної) освіти  
«Гніванський професійний ліцей»

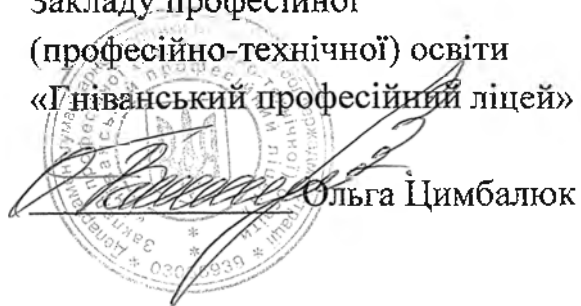
  
Ольга Цимбалюк

Директор Департаменту  
гуманітарної політики Вінницької  
обласної державної адміністрації

  
Володимир БУНЯК

**ЗАТВЕРДЖЕНО**

**Наказ Міністерства освіти і науки України**

від 17.05.2023 № 582

**Міністр**  **Оксен ЛІСОВИЙ**

**СТАТУТ**  
**ЗАКЛАДУ ПРОФЕСІЙНОЇ (ПРОФЕСІЙНО-ТЕХНІЧНОЇ) ОСВІТИ**  
**«ГНІВАНСЬКИЙ ПРОФЕСІЙНИЙ ЛІЦЕЙ»**  
**(нова редакція)**

Ідентифікаційний код: 03065939

Прийнято на загальних  
зборах колективу  
Протокол № 2  
від 17.02.2023 р.

м. Гнівань, 2023

## 1. Загальні положення

1.1. Заклад професійної (професійно-технічної) освіти «Гніванський професійний ліцей» (далі – професійний ліцей) є підпорядкованим Міністерству освіти і науки України державним закладом другого (базового) рівня професійної (професійно-технічної) освіти, що забезпечує реалізацію права громадян на здобуття робітничих кваліфікацій та профільної середньої освіти.

Професійний ліцей здійснює первинну професійну підготовку кваліфікованих робітників, з числа випускників закладів загальної середньої освіти на основі базової чи профільної середньої освіти, загальноосвітню підготовку, професійне (професійно-технічне) навчання, перепідготовку та підвищення кваліфікації працюючих робітників і незайнятого населення.

Професійний ліцей може здійснювати допрофесійну підготовку здобувачів освіти закладів загальної середньої освіти, впроваджувати діяльність щодо розвитку здібностей молоді та поглиблення знань з окремих предметів професійного спрямування.

Повне найменування українською мовою:

Заклад професійної (професійно-технічної) освіти «Гніванський професійний ліцей».

Скорочене найменування українською мовою:

ЗП(ПТ)О «Гніванський ПЛ».

Організаційно-правова форма: державний заклад.

1.2. Відповідно до наказу Державного комітету Української РСР з професійно-технічної освіти від 15.07.1981 № 226 та наказу Вінницького обласного управління профтехосвіти та Гніванського заводу спеціалізобетон від 05.08.1981 № 237 «Про відкриття в смт. Гнівань технічного училища» на виробничій базі Гніванського заводу спеціалізобетон відкрито Гніванське технічне училище № 9, яке згідно з наказом Державного комітету Української РСР від 27.04.1982 № 124 та наказу Вінницького обласного управління професійно-технічної освіти від 25.05.1982 № 139 «Про реорганізацію професійно-технічних закладів у середнє професійно-технічне училище» Гніванське технічне училище № 9 реорганізовано та перейменовано у Гніванське середнє міське професійно-технічне училище № 12.

Згідно з наказом Державного комітету Української РСР з професійно-технічної освіти від 13.07.1984 № 156/3 «Про реорганізацію профтехучилищ системи профтехосвіти Української РСР» і наказом Вінницького обласного управління професійно-технічної освіти від 10.08.1984 № 264 «Про реорганізацію профтехучилищ Вінницької області» міське професійно-технічне училище № 12 смт. Гнівань реорганізовано та перейменовано на Середнє професійно-технічне училище № 12 смт. Гнівань.

Відповідно до постанови Ради Міністрів Української РСР від 15 листопада 1988 року № 350 «Про присвоєння імені учбовим закладам» Гніванському середньому професійно-технічному училищу № 12 Тиврівського району Вінницької області присвоєно ім'я двічі Героя Радянського Союзу



Малиновського Родіона Яковича. Даною постановою передбачено іменувати навчальний заклад – Гніванське середнє професійно-технічне училище № 12 імені двічі Героя Радянського Союзу Р. Я. Малиновського.

Відповідно до наказу управління народної освіти Вінницького облвиконкому від 07.06.1989 № 443 щодо перейменування всіх середніх професійно-технічних училищ Вінницької області перейменовано на професійно-технічне училище № 12 м. Гнівань.

Згідно з наказом Міністерства освіти і науки України від 06.03.2008 № 161 «Про вдосконалення мережі професійно-технічних навчальних закладів Вінницької області», Професійно-технічне училище № 12 імені двічі Героя Радянського Союзу Р. Я. Малиновського м. Гнівань Тиврівського району Вінницької області перейменовано в Державний професійно-технічний навчальний заклад «Гніванський професійний ліцей імені двічі Героя Радянського Союзу Р. Я. Малиновського».

Згідно з наказом Міністерства освіти і науки України від 23.12.2022 № 1164 «Про зміну найменування Державного професійно-технічного навчального закладу «Гніванський професійний ліцей імені двічі Героя Радянського Союзу Р. Я. Малиновського» змінено найменування Державного професійно-технічного навчального закладу «Гніванський професійний ліцей імені двічі Героя Радянського Союзу Р. Я. Малиновського» на Заклад професійної (професійно-технічної) освіти «Гніванський професійний ліцей».

Заклад професійної (професійно-технічної) освіти «Гніванський професійний ліцей» є правонаступником Державного професійно-технічного навчального закладу «Гніванський професійний ліцей імені двічі Героя Радянського Союзу Р. Я. Малиновського».

1.3. Місцезнаходження та юридична адреса закладу професійної (професійно-технічної) освіти «Гніванський професійний ліцей:

вулиця, Промислова, 2, м. Гнівань, Вінницький район, Вінницька область, 23310, Україна.

1.4. Головним завданням професійного ліцею є забезпечення права громадян України на професійну (професійно-технічну) освіту відповідно до їх покликань, інтересів і здібностей з метою задоволення потреб економіки країни у кваліфікованих і конкурентоспроможних на ринку праці робітниках.

1.5. Основними повноваженнями і напрямками діяльності професійного ліцею є:

а) організація освітнього процесу, вибір форм та методів здобуття освіти;  
б) освітня, методична, фінансово-господарська та виробничо-комерційна діяльність;

в) розробка освітніх програм (навчальних планів) з професій на основі освітніх стандартів (типових освітніх програм), визначення регіонального компоненту змісту професійної (професійно-технічної) освіти, які затверджуються в установленому порядку;

г) розробка правил прийому здобувачів освіти до професійного ліцею на основі типових правил прийому;

г) формування разом з державним органом, до сфери управління якого належить ліцей, планів прийому здобувачів освіти з урахуванням державного замовлення та/або регіонального замовлення, потреб ринку праці та потреб громадян у професійній (професійно-технічній) освіті і замовлень підприємств, установ, організацій;

д) організація харчування здобувачів освіти з числа дітей-сиріт, дітей позбавлених батьківського піклування, осіб з їх числа, дітей з інвалідів/інвалідів I-III групи та дітей із сімей, які отримують допомогу відповідно до Закону України «Про державну соціальну допомогу малозабезпеченим сім'ям»;

е) атестація педагогічних працівників;

є) організація стажування педагогічних працівників на підприємствах, в установах, організаціях;

ж) здійснення професійного (професійно-технічного) навчання, перепідготовки та підвищення кваліфікації працюючих робітників та незайнятого населення;

з) організація виробничого навчання здобувачів освіти на підприємствах, установах, організаціях;

и) забезпечення заходів з охорони праці та безпеки життєдіяльності здобувачів освіти, працівників;

і) матеріально-технічне забезпечення освітнього процесу;

ї) визначення структури і штатного розпису професійного ліцею з урахуванням установленого фонду заробітної плати;

й) забезпечення якості освітньої діяльності здобувачів освіти;

к) видача документів про освіту встановленого зразка.

1.6 Професійний ліцей надає платні послуги, визначені відповідно до переліку платних послуг, які можуть надаватися закладами освіти, іншими установами та закладами системи освіти, що належать до державної і комунальної форми власності, затвердженого постановою Кабінету Міністрів України від 27 серпня 2010 року № 796 (зі змінами), та пов'язані з його основною статутною діяльністю, у тому числі за видами економічної діяльності згідно з Національним класифікатором України ДК 009:2010 «Класифікація видів економічної діяльності».

1.7. Професійний ліцей у своїй діяльності керується Конституцією України, Указами Президента України, Законами України «Про освіту», «Про професійну (професійно-технічну) освіту», «Про повну загальну середню освіту», Положенням про ступеневу професійно-технічну освіту, затвердженим постановою Кабінету Міністрів України від 03 червня 1999 року № 956 (із змінами), Порядком надання робочих місць для проходження учнями, слухачами закладів професійної (професійно-технічної) освіти виробничого навчання та виробничої практики, затвердженим постановою Кабінету Міністрів України від 07 червня 1999 року № 992 (із змінами), Положенням про організацію навчально-виробничого процесу у професійно-технічних навчальних закладах, затвердженим наказом Міністерства освіти і науки України від 30 травня 2006 року № 419,

зареєстрованим у Міністерстві юстиції України 15 червня 2006 року №711/12585 (із змінами) іншими нормативно-правовими актами, а також цим Статутом.

1.8. Статут професійного ліцею розроблено відповідно до вимог законодавчих і нормативно-правових актів, зазначених у пункті 1.7 розділу 1 Статуту та відповідно до Цивільного кодексу України, Господарського кодексу України, Земельного кодексу України, Податкового кодексу України, Бюджетного кодексу України, Кодексу законів про працю України, інших актів законодавства та погоджено на загальних зборах колективу професійного ліцею.

1.9. Міністерство освіти і науки України, місцевий державний орган, до сфери управління якого належить професійний ліцей, відповідно до повноважень, визначених актами законодавства України здійснюють контроль за дотриманням вимог законодавства і Статуту та приймають відповідні рішення в разі їх порушень.

Трудовий розпорядок у професійному ліцеї визначається правилами внутрішнього розпорядку, розробленими відповідно до законодавства та затвердженими в установленому порядку.

## **2. Цивільна правоздатність професійного ліцею**

2.1. Цивільні права та обов'язки професійного ліцею виникають з моменту його створення і припиняються з дня внесення до Єдиного державного реєстру юридичних осіб, фізичних осіб-підприємців та громадських формувань запису про його припинення.

2.2. Професійний ліцей є юридичною особою, має самостійний баланс, рахунки в органах Державної казначейської служби, штамп, печатку із зображенням Державного герба України і своїм найменуванням.

2.3. Професійний ліцей несе відповідальність перед особою, державою, суспільством за виконання функцій і завдань, що покладені на нього, життя і здоров'я здобувачів освіти, працівників професійного ліцею під час освітнього процесу, за порушення їх прав та інше, що передбачено законодавством.

2.4. Професійний ліцей може мати філії, відділення, навчально-виробничі, соціально-культурні, спортивно-оздоровчі, інші підрозділи, а також для здійснення статутної діяльності, на договірних засадах може об'єднуватися з іншими юридичними особами, створюючи освітні, освітньо-виробничі та інші об'єднання, кожен із учасників якого зберігає статус юридичної особи.

В порядку визначеному законодавством у структурі професійного ліцею створено навчально-практичний центр галузевого спрямування, який здійснює підготовку кваліфікованих робітників.

2.5. Професійний ліцей здійснює освітню діяльність у сфері професійної (професійно-технічної) освіти, пов'язаною з підготовкою кваліфікованих робітників та наданням інших освітніх послуг, після отримання ліцензії. Ліцензія на провадження освітньої діяльності закладів освіти видається на підставі виконання Ліцензійних умов провадження освітньої діяльності

закладів освіти, затверджених постановою Кабінету Міністрів України від 30 грудня 2015 року №1187 (із змінами).

2.6. З метою сприяння розвитку навчально-матеріальної та соціально-побутової бази, забезпечення професійно-практичної підготовки, вирішення соціальних та інших питань працівників, здобувачів освіти професійний ліцей має право укладати договори, у тому числі із підприємствами, установами, організаціями та іншими суб'єктами господарювання відповідно до законодавства, зокрема з урахуванням вимог постанови Кабінету Міністрів України від 11 квітня 2012 року № 296 «Про затвердження Порядку укладення державними підприємствами, установами, організаціями, а також господарськими товариствами, у статутному капіталі яких частка держави перевищує 50 відсотків, договорів про спільну діяльність, договорів комісії, доручення та управління майном» (із змінами).

2.7. Професійний ліцей забезпечує на своєму веб-сайті відкритий доступ до документів та інформації, визначених законодавством, а саме до: Статуту, ліцензії на провадження освітньої діяльності, свідоцтва про атестацію, інформації про кадровий склад тощо.

### **3. Освітній процес**

3.1. Освітній процес у професійному ліцеї – це система методичних і педагогічних заходів, спрямованих на розвиток особистості шляхом формування її компетентностей відповідно до стандартів професійної (професійно-технічної) освіти та встановлених вимог.

Освітній процес у професійному ліцеї ґрунтується на принципах гуманістичної особистісно орієнтованої педагогіки, демократизму, незалежності від політичних, громадських, релігійних об'єднань, спільній діяльності педагогічних працівників, здобувачів освіти, батьків, колективів підприємств, установ та організацій, може включати природничо-математичну, гуманітарну, фізичну, загальнотехнічну (загальнопрофесійну), професійно-практичну підготовку, а також виховну роботу із здобувачами освіти.

3.2. Освітній процес у професійному ліцеї здійснюється відповідно до вимог нормативно-правових актів, зазначених у пункті 1.7, 1.8 розділу 1 Статуту.

3.3. Первинна професійна підготовка, професійне (професійно-технічне) навчання, перепідготовка та підвищення кваліфікації осіб за освітньо-кваліфікаційним рівнем «кваліфікований робітник» здійснюється за професіями, визначеними професійним ліцеєм згідно з Державним переліком професій з підготовки кваліфікованих робітників у професійно-технічних навчальних закладах, затвердженим постановою Кабінету Міністрів України від 11 вересня 2007 року № 1117, Національним класифікатором України ДК 003:2010 «Класифікатор професій» (із змінами) та відповідно до отриманих ліцензій для провадження діяльності з надання освітніх послуг.

3.4. Зміст освітнього процесу та термін здобуття освіти у професійному ліцеї за конкретними професіями визначаються освітніми програмами

(навчальними планами), які розроблені професійним ліцеєм спільно з підприємствами-замовниками робітничих кадрів на основі типових освітніх програм (типових навчальних планів), а також відповідно до вимог Державного стандарту професійної (професійно-технічної) освіти, затвердженого постановою Кабінету Міністрів України від 20 жовтня 2021 року № 1077.

Розроблені професійним ліцеєм освітні програми (робочі навчальні плани) затверджуються у встановленому порядку.

3.5. Здобуття професійної (професійно-технічної) освіти у професійному ліцеї може здійснюватися за інституційною, індивідуальною, дуальною формами здобуття освіти з відривом і без відриву від виробництва та за індивідуальними навчальними планами.

Професійний ліцей самостійно обирає форми та методи організації освітнього процесу, а педагогічні працівники самостійно, з урахуванням положень загальної педагогіки, визначають засоби і методи освітньої діяльності та виховання здобувачів освіти.

Усі форми професійно-практичної підготовки здобувачів освіти професійного ліцею здійснюються у тісному поєднанні з виготовленням корисної продукції, товарів широкого вжитку, надання послуг, що оплачуються згідно із законодавством.

3.6. Професійний ліцей забезпечує здобуття учнями професійної (професійно-технічної) освіти на основі базової середньої освіти з одночасним здобуттям профільної середньої освіти та отриманням документа про повну загальну середню освіту.

Здобувачі освіти, які за станом здоров'я, сімейними обставинами, а також з інших поважних причин не можуть одночасно із набуттям професії здобувати повну загальну середню освіту або не мають базової загальної середньої освіти, особи, які потребують соціальної допомоги і реабілітації, можуть здобувати робітничу кваліфікацію з професій, перелік який визначається Кабінетом Міністрів України.

У професійному ліцеї може здійснюватися допрофесійна підготовка та профільне навчання учнів закладів загальної середньої освіти, починаючи з 9 класу вони можуть поєднувати здобуття повної загальної середньої освіти з допрофесійною підготовкою та профільним навчанням.

3.7. Прийом громадян на здобуття освіти у професійному ліцеї здійснюється згідно з правилами прийому, розробленими професійним ліцеєм на основі Типових правил прийому до закладів професійної (професійно-технічної) освіти України, затверджених наказом Міністерства освіти і науки України від 14 травня 2013 року № 499 зареєстрованого у Міністерстві юстиції України 29 травня 2013 року за № 823/23355 (із змінами), відповідно до вимог державного замовлення та/або регіонального замовлення на підготовку робітничих кадрів та договорів із юридичними і фізичними особами в межах ліцензованого обсягу.

Прийом слухачів на перепідготовку або підвищення кваліфікації здійснюється шляхом проведення вхідного контролю знань, умінь та навичок

відповідно до статті 14 Закону України «Про професійну (професійно-технічну) освіту».

3.8. Навчальний рік в професійному ліцеї розпочинається 1 вересня і завершується в терміни, встановлені освітніми програмами (робочими навчальними планами).

Для деяких категорій здобувачів освіти, а також під час організації перепідготовки робітників і підвищення їх кваліфікації, заняття розпочинаються з урахуванням укомплектування навчальних груп, або в терміни, погоджені із замовниками кадрів.

Відповідно до вимог освітніх стандартів, затверджених Міністерством освіти і науки України для здобувачів освіти професійного ліцею, тривалість навчання яких перевищує 10 місяців, встановлюються щорічні канікули загальною тривалістю 11 тижнів (як правило, 2 – у зимовий та 9 – у літній періоди), для здобувачів освіти, які навчаються 10 місяців, встановлюються канікули 2 тижні – у зимовий період.

3.9. Навчальний час здобувача освіти визначається обліковими одиницями часу, передбаченого для виконання освітніх програм професійної (професійно-технічної) освіти.

Обліковими одиницями навчального часу є:

- а) академічна година тривалістю 45 хвилин;
- б) урок виробничого навчання, тривалість якого не перевищує 6 академічних годин;
- в) навчальний день, тривалість якого не перевищує 8 академічних годин;
- г) навчальний тиждень, тривалість якого не перевищує 36 академічних годин;
- ґ) навчальний семестр, тривалість якого визначається навчальним планом;
- д) навчальний рік, тривалість якого не перевищує 40 навчальних тижнів.

Навчальний (робочий) час здобувачів освіти у період проходження виробничої та передвипускної (переддипломної) практики встановлюється залежно від режиму роботи підприємства, установи, організації згідно із законодавством.

3.10. Навчальні групи теоретичної підготовки в професійному ліцеї комплектуються чисельністю не більше як 30 осіб.

Виробниче навчання проводиться у навчальних групах чисельністю не менше як 12 осіб.

У разі організації професійної підготовки, професійного (професійно-технічного) навчання, перепідготовки та підвищення кваліфікації робітників понад державне замовлення та/або регіональне замовлення, що здійснюється за договорами з юридичними та фізичними особами, професійний ліцей може за погодженням із замовником робітничих кадрів встановлювати чисельність здобувачів освіти у навчальних групах, нижчу за нормативну.

3.11. Визначення навчальних досягнень здобувачів освіти професійного ліцею здійснюється за критеріями 12-бальної шкали оцінювання навчальних досягнень учнів, слухачів у загальноосвітніх і професійно-технічних

навчальних закладах та заносяться до журналів обліку теоретичного і виробничого навчання.

Відвідування занять у професійному ліцеї здобувачами освіти є обов'язковим.

3.12. Перелік форм контролю знань, умінь і навичок здобувачів освіти та критерії їх кваліфікаційної атестації встановлюються робочими навчальними планами.

З метою визначення рівня професійної підготовленості здобувачів освіти на окремих етапах професійно-практичної підготовки проводиться проміжна кваліфікаційна атестація, за наслідками якої присвоюється відповідна робітнича кваліфікація (розряд, клас, категорія).

3.13. Здобуття освіти в професійному ліцеї завершується державною кваліфікаційною атестацією. Державна кваліфікаційна атестація та присвоєння кваліфікації здійснюється відповідно до Положення про порядок кваліфікаційної атестації та присвоєння кваліфікації особам, які здобувають професійно-технічну освіту, затвердженого спільним наказом Міністерства праці та соціальної політики України і Міністерства освіти України від 31 грудня 1998 року № 201/469, зареєстрованого в Міністерстві юстиції України 01 березня 1999 року за № 124/3417 (із змінами), та Положення про ступеневу професійно-технічну освіту, затвердженого постановою Кабінету Міністрів України від 03 червня 1999 року № 956 (із змінами).

До складання державної кваліфікаційної атестації допускаються здобувачі освіти, які опанували повний курс і мають навчальні досягнення не нижче 4 балів з професійно-практичної підготовки та усіх навчальних предметів, що входять у додаток до диплома (свідоцтва) кваліфікованого робітника.

3.14. Випускникам, які завершили навчання на другому (базовому) рівні професійної (професійно-технічної) освіти, успішно пройшли кваліфікаційну атестацію, присвоюється освітньо-кваліфікаційний рівень «кваліфікований робітник» з набутої професії відповідної кваліфікації (розряду, класу, категорії) і видається диплом, зразок якого затверджуються Кабінетом Міністрів України.

3.15. Диплом кваліфікованого робітника з відзнакою видається випускникам професійного ліцею, які мають не менше 75 відсотків навчальних досягнень високого (IV) рівня (10, 11, 12 балів) з усіх предметів професійно-теоретичної підготовки та професійно-практичної підготовки, а з решти предметів професійно-теоретичної підготовки, що входять у додаток до диплома, достатнього (III) рівня (не нижче 8 балів) і за результатами державної кваліфікаційної атестації мають високий (IV) рівень (10, 11, 12 балів) та зразкову поведінку.

3.16. Здобувачі освіти, які не завершили повного курсу здобуття освіти у професійному ліцеї, але за результатами проміжної кваліфікаційної атестації їм присвоєна відповідна робітнича кваліфікація, одержують свідоцтво про присвоєння (підвищення) робітничої кваліфікації державного зразка.

Особам, які не закінчили повного курсу здобуття освіти і не пройшли кваліфікаційної атестації, видається довідка встановленого зразка.

3.17. Випускникам професійного ліцею, які здобували освіту з професій, пов'язаних з роботами на об'єктах з підвищеною небезпекою праці, що перебувають під наглядом спеціально уповноважених державних органів, разом з дипломом видається посвідчення про допуск до роботи на цих об'єктах.

3.18. Випускникам професійного ліцею, які здобули повну загальну середню освіту, видається документ державного зразка про отримання повної загальної середньої освіти.

За зразкове ставлення до освітнього процесу й виняткові результати із здобуття знань випускник професійного ліцею, який здобув повну загальну середню освіту, може бути нагороджений золотою медаллю «За високі досягнення у навчанні» або срібною медаллю «За досягнення у навчанні» відповідно до Положення про золоту медаль «За високі досягнення у навчанні» та срібну медаль «За досягнення у навчанні», затвердженого наказом Міністерства освіти і науки України від 17 березня 2015 року № 306, зареєстрованого в Міністерстві юстиції України 31 березня 2015 року за № 354/26799 (із змінами).

Особам, які здобували освіту у навчальних групах із здобуттям повної загальної середньої освіти, але не завершили повного курсу здобуття освіти видається довідка (табель) про навчальні досягнення із загальноосвітніх предметів встановленого зразка.

3.19. Річне оцінювання та державна підсумкова атестація учнів із загальноосвітніх предметів проводиться відповідно до Порядку проведення державної підсумкової атестації, затвердженого наказом Міністерства освіти і науки України від 07 грудня 2018 року № 1369, зареєстрованого в Міністерстві юстиції України 02 січня 2019 року за № 8/32979, Порядку переведення учнів (вихованців) загальноосвітнього навчального закладу до наступного класу, затвердженого наказом Міністерства освіти і науки України від 14 липня 2015 року № 762, зареєстрованого в Міністерстві юстиції України 30 липня 2015 року за № 924/27369 (із змінами).

3.20. Методичне забезпечення освітнього процесу у професійному ліцеї здійснює методична служба, яка включає педагогічну раду, предметні методичні комісії та інші об'єднання педагогічних працівників.

3.21. Мовою освітнього процесу в професійному ліцеї є державна мова.

#### **4. Статус здобувачів освіти**

4.1. Учні професійного ліцею – це випускники закладів базової чи повної загальної середньої освіти, зараховані до професійного ліцею на здобуття освіти за програмами первинної професійної підготовки.

4.2. Слухачі професійного ліцею – це особи, зараховані до професійного ліцею на здобуття освіти за програмами професійного (професійно-технічного) навчання, перепідготовки чи підвищення кваліфікації.



4.3. Права і обов'язки здобувачів освіти професійного ліцею визначаються законодавством та цим Статутом.

4.4. Здобувачі освіти професійного ліцею мають право на:

а) якісні освітні послуги, належні умови здобуття освіти за обраною професією;

б) справедливе та об'єктивне оцінювання результатів навчання;

в) матеріальне забезпечення в період здобуття освіти на умовах і в порядку, встановлених Кабінетом Міністрів України;

г) навчання професії за індивідуальною програмою, у тому числі за індивідуальною програмою для осіб з особливими освітніми потребами;

г) безоплатне користування навчально-виробничою, культурно-спортивною, побутовою, оздоровчою базою (інфраструктурою) професійного ліцею;

д) матеріальну допомогу;

е) оплату праці під час виробничого навчання і виробничої практики згідно із законодавством;

е) безоплатне медичне обслуговування, користування засобами лікування, профілактики захворювань та зміцнення здоров'я;

ж) щотижневий відпочинок і канікули протягом навчального року та після його закінчення;

з) безоплатне оволодіння іншою професією у разі хвороби, що не дає змоги продовжувати здобуття освіти за обраною професією;

и) додаткову відпустку за місцем роботи, скорочений час та інші пільги, передбачені законодавством для осіб, які поєднують роботу зі здобуттям освіти;

і) продовження освіти за професією, спеціальністю на основі одержаного освітньо-кваліфікаційного рівня, здобуття додаткової освіти відповідно до укладеного з професійним ліцеєм договору, у тому числі і на контрактній основі;

ї) направлення на здобуття освіти, стажування до інших навчальних закладів, у тому числі за кордон;

й) участь у дослідно-експериментальній діяльності, конференціях, олімпіадах, виставках, конкурсах;

к) особисту або через своїх представників участь у громадському самоврядуванні, в обговоренні і вирішенні питань удосконалення освітнього процесу, дослідно-експериментальної роботи, одержання стипендій, організації дозвілля, побуту тощо;

л) участь в об'єднаннях громадян;

м) безпечні і нешкідливі умови здобуття освіти та праці;

н) захист від будь-яких форм експлуатації, фізичного та психічного насильства, від дій педагогічних та інших працівників, які порушують права або принижують їх честь та гідність;

о) інші права відповідно до законодавства.

Органи місцевого самоврядування можуть забезпечувати харчування пільговий поїзд здобувачів освіти до місця навчання і додому у порядку та

розмірах, визначених органами місцевого самоврядування, та передбачати на це відповідні видатки з місцевих бюджетів.

4.5. Відволікання здобувачів освіти професійного ліцею за рахунок навчального часу на роботу і здійснення заходів, не пов'язаних з освітнім процесом, забороняється, крім випадків, передбачених рішенням Кабінету Міністрів України.

4.6. Здобувачі освіти професійного ліцею зобов'язані:

а) виконувати вимоги освітніх програм і системи контролю знань, умінь, навичок, дотримуючись принципу добросовісності та досягати результатів навчання, передбачених стандартом освіти для відповідного рівня освіти;

б) поважати гідність, права, свободи та законні інтереси всіх учасників освітнього процесу, дотримуватись законодавства, моральних та етичних норм;

в) систематично і глибоко оволодівати знаннями, практичними навичками, професійною майстерністю, підвищувати загальний культурний та громадянський рівень;

г) відвідування заняття, в тому числі й за індивідуальним графіком;

г) додержуватись вимог Статуту, правил внутрішнього розпорядку Гніванського професійного ліцею;

д) виконувати під час проходження виробничої практики вимоги нормативно-правових актів, що регулюють працю робітників відповідних підприємств, установ, організацій;

е) дотримуватись правил охорони праці та техніки безпеки під час практичного навчання і виробничої практики;

є) відповідально та дбайливо ставитися до власного здоров'я, здоров'я оточуючих, довкілля;

ж) бережно ставитись до обладнання, засобів здобуття освіти, що використовуються в освітньому процесі.

4.7. Збитки, навмисно заподіяні здобувачами освіти професійному ліцею установі, організації, відшкодовуються ними особисто або за рахунок їх батьків (опікунів) відповідно до законодавства.

4.8. За невиконання обов'язків і систематичне порушення Статуту, правил внутрішнього розпорядку професійного ліцею, незадовільну успішність до здобувача освіти застосовуються такі заходи впливу, як попередження, догана, відрахування з професійного ліцею. Заходи впливу до здобувача освіти професійного ліцею застосовуються на підставі подання класного керівника, викладача, майстра виробничого навчання або інших педагогічних працівників та оформлюються наказом керівника професійного ліцею.

Порядок застосування заходів впливу до здобувачів освіти професійного ліцею визначається Статутом та правилами внутрішнього розпорядку.

4.9. Здобувач освіти може бути відрахований з професійного ліцею за:

а) власним баханням;

б) незадовільні успішність, поведінку;

в) невиконання вимог освітніх програм (навчального плану);

г) вироком суду, що набрав законної сили;

г) грубі порушення навчальної дисципліни або правил внутрішнього розпорядку професійного ліцею;

д) станом здоров'я;

е) переведенням, за його згодою, до іншого закладу освіти.

Здобувач освіти при відрахуванні з професійного ліцею може бути атестований за досягнутим рівнем кваліфікації.

4.10. За досягнення результатів високого рівня у здобутті освіти та в оволодінні професією, спеціальністю, за активну участь у виробничій діяльності та за інші досягнення застосовуються форми морального та матеріального заохочення здобувачів освіти: подяка, грамота, почесна грамота, нагородження цінним подарунком, занесення на дошку пошани, преміювання.

Для матеріального заохочення здобувачів освіти у професійному ліцеї створюються в установленому порядку фонди матеріального заохочення, які формуються за рахунок доходів від виробничої діяльності та залучення коштів підприємств, установ, організацій, громадян.

4.11. Час здобуття освіти у професійному ліцеї зараховується до загального трудового стажу здобувача освіти. Випускникам професійного ліцею денної форми навчання, які здобували освіту 10 і більше місяців, надається оплачувана відпустка підприємством, установою, організацією протягом перших трьох місяців роботи в ньому. Тривалість щорічної основної відпустки випускників віком до 18 років становить 31 календарний день, випускників віком понад 18 років – відповідно до встановленої на підприємстві для робітників відповідної професії, спеціальності, посади.

4.12. Випускникам, які здобували освіту за денною формою навчання менш ніж 10 місяців, час навчання зараховується до трудового стажу, що дає право на щорічну основну відпустку.

Випускникам, які здобували освіту за державним та/або регіональним замовленням, держава гарантує надання першого робочого місця відповідно до одержаної професії згідно із законодавством.

4.13. Учні професійного ліцею видається учнівський квиток встановленого зразка.

## **5. Педагогічні працівники**

5.1. Перелік посад педагогічних працівників професійного ліцею, їх права, обов'язки, відповідальність та соціальні гарантії визначаються Законами України «Про освіту», «Про професійну (професійно-технічну) освіту» та іншими актами законодавства.

5.2. Педагогічною діяльністю у професійному ліцеї займаються особи, які мають відповідну професійну освіту та професійно-педагогічну підготовку, моральні якості і фізичний стан яких дає змогу виконувати обов'язки педагогічного працівника. До педагогічних відносяться працівники, визначені законодавством.

На посади педагогічних працівників професійного ліцею можуть призначатися фахівці виробництва, сфери послуг, які мають вищу освіту,

володіють державною мовою і здобули відповідну професійно-педагогічну підготовку.

Вимоги до педагогічних працівників професійного ліцею визначаються кваліфікаційними характеристиками, що затверджуються в установленому порядку.

5.3. Для визначення відповідності педагогічного працівника професійного ліцею займаній посаді, рівня його кваліфікації проводиться обов'язкова атестація з періодичністю та у порядку, визначеному законодавством.

Рішення атестаційної комісії є підставою для присвоєння педагогічному працівникові відповідної категорії, педагогічного звання, або звільнення його з роботи в порядку, передбаченому законодавством.

5.4 Приймає на роботу та звільняє з роботи працівників професійного ліцею директор у порядку, визначеному законодавством.

5.5. Педагогічні працівники професійного ліцею мають право на:

- а) належні умови та оплату праці відповідно до законодавства;
- б) щорічну основну відпустку тривалістю не менше 42 календарних днів, у порядку, затвердженому Кабінетом Міністрів України;
- в) матеріальне, житлово-побутове, медичне та соціальне забезпечення відповідно до встановлених норм і пільг;
- г) користування навчально-виробничою, культурно-спортивною, побутовою та оздоровчою базою (інфраструктурою) професійного ліцею відповідно до його призначення;
- г) розроблення та впровадження авторських навчальних програм, проектів, освітніх методик і технологій, методів і засобів, насамперед методик компетентнісного навчання;
- д) підвищення кваліфікації, перепідготовку;
- е) доступ до інформаційних ресурсів і комунікацій, що використовуються в освітньому процесі;
- є) захист професійної честі та гідності;
- ж) участь у громадському самоврядуванні, обговоренні основних питань діяльності професійного ліцею, а також його структурних підрозділів і внесення пропозицій адміністрації професійного ліцею;
- з) участь у роботі колегіальних органів управління закладу освіти;
- и) захист персональних даних тощо.

5.6. Працівники професійного ліцею зобов'язані:

- а) постійно підвищувати свій професійний і загальнокультурний рівні та педагогічну майстерність;
- б) виконувати освітню програму (навчальний план) для досягнення здобувачами освіти передбачених нею результатів навчання, сприяти розвитку здібностей здобувачів освіти, формуванню навичок здорового способу життя, дбати про їхнє фізичне і психічне здоров'я;
- в) дотримуватися академічної доброчесності та забезпечувати її дотримання здобувачами освіти в освітньому процесі;
- г) дотримуватися педагогічної етики, поважати гідність, права, свободи і законні інтереси всіх учасників освітнього процесу;

г) настановленням і особистим прикладом утверджувати повагу до суспільної моралі та суспільних цінностей;

д) формувати у здобувачі освіти усвідомлення необхідності додержуватися Конституції та законів України, виховувати у здобувачів освіти повагу до державної мови та державних символів України, національних історичних, культурних цінностей України;

е) сприяти зростанню престижу професійного ліцею;

є) дбайливо ставитись до майна професійного ліцею;

ж) дотримуватись вимог охорони праці та виробничої санітарії;

з) додержуватись вимог Статуту та правил внутрішнього розпорядку, виконувати свої посадові обов'язки.

5.7. Педагогічні працівники професійного ліцею несуть дисциплінарну, адміністративну, кримінальну відповідальність відповідно до законодавства.

## 6. Загальне управління професійним ліцеєм

6.1. Професійний ліцей належить до сфери управління Міністерства освіти і науки України, місцевого органу управління освітою відповідно до повноважень, визначених нормативно-правовими актами.

Професійний ліцей забезпечує виконання законодавства, нормативно-правових актів Кабінету Міністрів України, Міністерства освіти і науки України, інших центральних органів виконавчої влади та органів місцевого самоврядування.

6.2. Безпосереднє управління професійним ліцеєм здійснює директор професійного ліцею, який володіє державною мовою та призначається на посаду за результатами конкурсу шляхом укладення з ним контракту у відповідності до законодавства.

Директор професійного ліцею проходить атестацію в порядку, встановленому Міністерством освіти і науки України.

Контракт з директором професійного ліцею може бути розірваний на підставах, встановлених законодавством, а також передбачених у контракті.

При розірванні контракту на підставах, встановлених у контракті, звільнення директора професійного ліцею провадиться згідно з Кодексом законів про працю України, про що робиться відповідний запис у трудовій книжці директора професійного ліцею.

Спори між сторонами контракту розглядаються у порядку, встановленому законодавством України.

6.3. Директор професійного ліцею:

а) організовує діяльність професійного ліцею, вирішує питання фінансово-господарської діяльності професійного ліцею;

б) діє від імені професійного ліцею;

в) у встановленому порядку персонально відповідає за результати діяльності професійного ліцею;

г) призначає на посаду та звільняє з посади працівників, затверджує відповідно до кваліфікаційних характеристик їхні посадові обов'язки;

г) затверджує в межах наявного фонду заробітної плати штатний розпис та чисельність працівників професійного ліцею;

д) забезпечує організацію освітнього процесу, функціонування внутрішньої системи забезпечення якості освіти та здійснення контролю за виконанням освітніх програм (навчальних планів);

е) забезпечує створення необхідних умов для підготовки, перепідготовки та підвищення кваліфікації робітників;

є) створює необхідні умови для методичної та творчої роботи педагогічних працівників, навчання здобувачів освіти, використання і впровадження ними прогресивних форм і методів здобування освіти, розвитку інноваційної діяльності, проведення педагогічних експериментів;

ж) видає у межах своєї компетенції накази і розпорядження, заохочує працівників, здобувачів освіти професійного ліцею та застосовує передбачені законодавством заходи впливу та стягнення;

з) встановлює щорічну винагороду, матеріальну допомогу, премії, доплати надбавки до посадових окладів і ставок заробітної плати та інше матеріальне заохочення працівникам професійного ліцею за конкретні результати праці;

и) забезпечує безпечні та нешкідливі умови здобуття освіти, праці;

і) разом із замовниками робітничих кадрів забезпечує здобувачів освіти під час виробничого навчання та виробничої практики на виробництві спеціальним одягом та засобами індивідуального захисту;

ї) на підставі наданих у встановленому порядку звернень осіб з особливими освітніми потребами, їхніх батьків або законних представників утворює у визначеному законодавством порядку інклюзивні групи для навчання осіб з особливими потребами;

й) забезпечує збереження та ефективне використання за призначенням закріпленого за професійним ліцеєм майна відповідно до законодавства.

к) сприяє та створює умови для діяльності органів самоврядування закладу освіти;

л) сприяє здоровому способу життя здобувачів освіти та працівників закладу освіти;

м) здійснює інші повноваження відповідно до законодавства;

Директор професійного ліцею щорічно звітує перед загальними зборами колективу професійного ліцею.

6.4. Вищим колегіальним органом громадського самоврядування професійного ліцею є загальні збори колективу професійного ліцею, які правомочні приймати рішення у межах своїх повноважень за участю не менше як двох третин від кількості працівників. Загальні збори колективу Гніванського професійного ліцею скликаються не менше одного разу на рік.

6.5. Загальні збори колективу професійного ліцею уповноважені:

а) приймають Статут професійного ліцею;

б) брати участь у визначенні основних напрямів діяльності та розвитку професійного ліцею, підвищення якості і ефективності підготовки робітничих

кадрів, залучення додаткових коштів на зміцнення матеріально-технічної бази (інфраструктури) професійного ліцею;

в) брати участь у заходах з підготовки проведення конкурсу на заміщення вакантної посади директора та вносити пропозиції щодо кандидатур до складу конкурсних комісій;

г) затверджують правила внутрішнього розпорядку Гніванського професійного ліцею;

г) обирати членів комісії з трудових спорів;

д) розглядати та укладати колективний договір;

е) заслуховувати щорічний звіт директора Гніванського професійного ліцею.

6.6. Рішення загальних зборів колективу Гніванського професійного ліцею вважається прийнятим, якщо за нього проголосувало більше половини присутніх на них. Рішення загальних зборів колективу Гніванського професійного ліцею має дорадчий характер.

6.7. У професійному ліцеї можуть й інші утворюватися органи громадського самоврядування.

6.8. Наказом директора створюється педагогічна рада, яка розглядає питання організації та здійснення освітнього процесу, головою якої є директор професійного ліцею.

6.9. У професійному ліцею забезпечується ведення діловодства в установленому порядку, здійснення звітності за результатами своєї діяльності, подання статистичної та інших передбачених відомостей у встановлені терміни.

Директор та головний бухгалтер професійного ліцею несуть персональну відповідальність за достовірність бухгалтерської та статистичної звітності.

## **7. Фінансування та матеріально-технічна база**

7.1. Порядок фінансування та матеріально-технічного забезпечення професійного ліцею визначаються Бюджетним кодексом України, Законами України «Про освіту», «Про професійну (професійно-технічну) освіту», «Про повну загальну середню освіту», іншими актами законодавства України.

Фінансування професійної підготовки робітників, соціальний захист здобувачів освіти та педагогічних працівників професійного ліцею, у межах обсягів державного замовлення та/або регіонального замовлення, здійснюється відповідно до законодавства.

Професійний ліцей є неприбутковим закладом та користується податковими, митними та іншими пільгами згідно із законодавством.

У професійному ліцеї заборонено розподіл отриманих професійним ліцеєм доходів (прибутків) або їх частини серед засновників, працівників (крім оплати їх праці, нарахування єдиного соціального внеску), членів органів управління та інших пов'язаних з ними осіб.

Доходи (прибутки) професійного ліцею використовуються виключно для фінансування видатків на утримання професійного ліцею, реалізації мети

(цілей, завдань) та основних повноважень і напрямів діяльності професійного ліцею, визначених цим Статутом.

7.2. Обсяги бюджетного фінансування професійного ліцею не можуть зменшуватися за наявності інших джерел фінансування.

7.3. Додаткові джерела фінансування професійного ліцею визначаються Законами України «Про освіту», «Про професійну (професійно-технічну) освіту», іншими нормативно-правовими актами.

7.4. Додатковими джерелами фінансування є:

а) кошти, одержані за первинну професійну підготовку кваліфікованих робітників понад державне замовлення та/або регіональне замовлення, професійне (професійно-технічне) навчання, перепідготовку та підвищення кваліфікації робітників відповідно до укладених договорів з юридичними та фізичними особами в межах ліцензованих обсягів, у тому числі підготовку і перепідготовку робітників за замовленнями служби зайнятості населення;

б) плата за надання додаткових освітніх послуг;

в) доходи від реалізації продукції навчального господарства, навчально-виробничих майстерень, цехів та надання інших послуг населенню;

г) доходи від надання в оренду приміщень, споруд, обладнання в установленому законодавством порядку;

г) валютні надходження;

д) добровільні грошові внески, матеріальні цінності, одержані від підприємств, установ, організацій, окремих громадян відповідно до вимог Бюджетного Кодексу України, постанови Кабінету Міністрів України від 04 серпня 2000 року № 1222 «Про затвердження Порядку отримання благодійних (добровільних) внесків і пожертв від юридичних та фізичних осіб бюджетними установами і закладами освіти, охорони здоров'я, соціального захисту, культури, науки, спорту та фізичного виховання для потреб їх фінансування» (із змінами);

е) кошти, що отримані професійним ліцеєм за надання платних послуг, визначених Переліком платних послуг, які можуть надаватися закладами освіти, установами та закладами системи освіти, що належать до державної і комунальної форми власності, затвердженим постановою Кабінету Міністрів України від 27 серпня 2010 року № 796 (із змінами).

Відповідно до частини другої статті 85 Бюджетного кодексу України професійний ліцей протягом бюджетного періоду може отримувати видатки на його функціонування одночасно з різних бюджетів, коли такі видатки здійснюються за рішенням відповідної місцевої ради за рахунок вільного залишку бюджетних коштів або перевиконання дохідної частини загального фонду місцевого бюджету за умови відсутності заборгованості такого бюджету за захищеними статтями видатків протягом року на будь-яку дату або за рішенням Кабінету Міністрів України.

7.5. Кошти, що надходять до професійного ліцею від здійснення діяльності, передбаченої цим Статутом, спрямовуються на видатки згідно з кошторисом, затвердженим в установленому порядку.



7.6. Невикористані в поточному році бюджетні та спеціальні кошти не можуть бути вилучені з рахунків професійного ліцею окрім випадків, передбачених законодавством.

7.7. П'ятдесят відсотків заробітної плати за виробниче навчання і виробничу практику учнів, слухачів професійного ліцею перераховується на рахунок професійного ліцею для здійснення його статутної діяльності, заробітної плати працівників, зміцнення навчально-матеріальної бази (інфраструктури), на соціальний захист здобувачів освіти, проведення культурно-масової і фізкультурно-спортивної роботи.

7.8. Для забезпечення підготовки, перепідготовки і підвищення кваліфікації робітничих кадрів професійний ліцей використовує навчально-матеріальну базу та земельну ділянку відповідно до паспортів, технічної документації, витягів з Державного реєстру речових прав на нерухоме майно, актів на право постійного користування землею інших правовстановлюючих документів.

Приміщення і споруди професійного ліцею обладнані відповідно до діючих нормативів і санітарних норм та експлуатуються згідно з вимогами охорони праці, правил пожежної безпеки і санітарно-гігієнічних норм.

7.9. Майно професійного ліцею включає навчально-виробничі, побутові, культурно-освітні, оздоровчі, спортивні будівлі та споруди, гуртожиток, комунікації, обладнання, засоби навчання, транспортні засоби та інші об'єкти є об'єктами державної власності, що закріплюються за професійним ліцеєм на праві оперативного управління.

Функції управління майном, яке закріплено за професійним ліцеєм, здійснює Міністерство освіти і науки України.

Майно та земельні ділянки, що закріплюються за професійним ліцеєм, не можуть бути предметом застави, а також не підлягають перепрофілюванню, використанню не за цільовим призначенням, вилученню або передачі у власність, оренду юридичним і фізичним особам без згоди Міністерства освіти і науки України, крім передбачених законодавством випадків.

7.10. Передача професійного ліцею з державної у комунальну власність здійснюється відповідно до законодавства.

Списання майна професійного ліцею здійснюється у спосіб, передбачений Порядком списання об'єктів державної власності, затвердженим постановою Кабінету Міністрів України від 08 листопада 2007 року № 1314 (із змінами).

7.11. Професійний ліцей несе відповідальність перед Міністерством освіти і науки України за збереження та використання за призначенням закріпленого за ним майна.

7.12. Професійний ліцей має право отримувати безкоштовно від суб'єктів господарювання техніку, обладнання, матеріали, транспортні засоби, інші матеріальні цінності, а також фінансові ресурси, у порядку, визначеному законодавством.

## **8. Міжнародне співробітництво**

8.1. Професійний ліцей має право укладати договори про співробітництво, встановлювати прямі зв'язки із закладами освіти, підприємствами, установами, організаціями, науковими установами іноземних країн, міжнародними підприємствами, установами, організаціями, фондами тощо.

8.2. Професійний ліцей має право провадити зовнішньоекономічну діяльність відповідно до законодавства на основі укладених договорів, укладених ним з іноземними юридичними, фізичними особами, мати власний валютний рахунок, здійснювати спільну діяльність, у тому числі шляхом створення спільних підприємств (установ).

8.3. Професійний ліцей має право на державне сприяння міжнародному співробітництву, отримання відповідних валютних асигнувань, звільнення від оподаткування, сплати мита та митного збору за навчальне, виробниче обладнання та приладдя, що надходять для нього з-за кордону для навчальних і виробничих цілей.

8.4. Валютні і матеріальні надходження від зовнішньоекономічної діяльності використовуються професійним ліцеєм для забезпечення діяльності, передбаченої цим Статутом.

## **9. Порядок внесення змін до Статуту**

9.1. Статут професійного ліцею приймається на загальних зборах колективу та за погодженням місцевого органу управління освітою подається Міністерству освіти і науки України на затвердження.

9.2. Зміни та доповнення до Статуту оформлюються шляхом викладення його в новій редакції, що погоджується і затверджується в тому ж порядку, що і сам Статут.

## **10. Порядок реорганізації та ліквідації професійного ліцею**

10.1. Рішення про припинення юридичної особи професійного ліцею приймає Міністерство освіти і науки України. Реорганізація (злиття, поділ, приєднання, перетворення) або ліквідація професійного ліцею здійснюється згідно із законодавством.

10.2. При реорганізації професійного ліцею вся сукупність прав і обов'язків переходить до його правонаступника (-ів).

10.3. Припинення професійного ліцею здійснюється комісією з припинення (комісією з реорганізації, ліквідаційною комісією), яка утворюється у відповідності до законодавства. Професійний ліцей вважається таким, що припинив свою діяльність, з дня внесення запису про припинення юридичної особи до Єдиного державного реєстру юридичних осіб, фізичних осіб-підприємців та громадських формувань.



10.4. Під час ліквідації або реорганізації професійного ліцею вивільнюваним працівникам та особам, які здобувають освіту в ньому, гарантується додержання їх прав та інтересів відповідно до законодавства.

У разі припинення професійного ліцею (злиття, приєднання, поділ, перетворення) або ліквідації його активи передаються одному або кільком неприбутковим закладам (організаціям) відповідного виду, або зараховуються до доходу бюджету, якщо інше не передбачено законом, що регулює діяльність відповідного неприбуткового закладу (організації).

Директор  
Закладу професійної (професійно-технічної) освіти «Гніванський професійний ліцей»

ПОГОДЖЕНО  
Директор Департаменту гуманітарної політики Вінницької обласної державної адміністрації

  
Ольга ЦИМБАЛЮК  
(підпис)  
« 20\_\_ р.  
М. П.

  
Володимир БУНЯК  
(підпис)  
« 20\_\_ р.  
М. П.



**ВИТЯГ**  
**з Єдиного державного реєстру юридичних осіб, фізичних**  
**осіб-підприємців та громадських формувань**

Відповідно до статті 11 Закону України "Про державну реєстрацію юридичних осіб, фізичних осіб-підприємців та громадських формувань" на запит: **Цимбалюк Ольга Віталіївна** від **26.07.2023** за кодом **474739596177** станом на **26.07.2023 11:42:46** відповідно до наступних критеріїв пошуку:

**Найменування юридичної особи:** Заклад професійної (професійно-технічної) освіти "Гніванський професійний ліцей"

**Код ЄДРПОУ юридичної особи:** 03065939

**До документу внести:**

Відомості про центральний чи місцевий орган виконавчої влади, до сфери управління якого належить юридична особа публічного права або який здійснює функції з управління корпоративними правами держави у відповідній юридичній особі

Мета діяльності громадського формування

Перелік засновників (учасників) юридичної особи

Відомості про структуру власності

Інформація про кінцевого бенефіціарного власника юридичної особи, або про відсутність кінцевого бенефіціарного власника юридичної особи

Місцезнаходження юридичної особи

Види діяльності

Назви органів управління юридичної особи

Відомості про керівника юридичної особи, а також про інших осіб, які можуть вчиняти дії від імені юридичної особи, у тому числі підписувати договори, тощо

Відомості про членів керівних органів

Розмір статутного (складеного) капіталу (пайового фонду) та розмір частки кожного із засновників (учасників)

Вид установчого документа

Дані про розпорядчий акт, на підставі якого створено юридичну особу (крім місцевих рад та їхніх виконавчих комітетів)

Відомості про установчий документ, на підставі якого діє громадське формування, - у разі створення юридичної особи на підставі установчого документа іншого громадського формування

Інформація для здійснення зв'язку з юридичною особою

Дата та номер запису в Єдиному державному реєстрі

Дані про відокремлені підрозділи юридичної особи

Дата легалізації (реєстрації) та реєстраційний номер у паперовому Реєстрі політичних партій, Реєстрі об'єднань громадян, Реєстрі творчих спілок - для громадських формувань, легалізованих (зареєстрованих) до набрання чинності Законом України «Про державну реєстрацію юридичних осіб, фізичних осіб - підприємців та громадських формувань»

Дані про перебування юридичної особи у процесі припинення, у тому числі дані про рішення щодо припинення юридичної особи, відомості про комісію з припинення (ліквідатора, ліквідаційну комісію тощо) та про строк, визначений засновниками (учасниками) юридичної особи, судом або органом, що прийняв рішення про припинення юридичної особи, для заявлення кредитором своїх вимог

Дані про скасування рішення засновників (учасників) або уповноваженого ними органу щодо припинення юридичної особи

Дані про перебування юридичної особи у процесі провадження у справі про банкрутство, санації, у тому числі відомості про розпорядника майна, керуючого санацією

Дані про юридичних осіб, правонаступником яких є зареєстрована юридична особа

Дані про юридичних осіб - правонаступників

Відомості про заборону діяльності громадського формування

Місце зберігання реєстраційної справи в паперовій формі

Дані про надання відомостей з Єдиного державного реєстру

Відомості, отримані в порядку інформаційної взаємодії між Єдиним державним реєстром та інформаційними системами державних органів

Відомості про смерть засновника (учасника) юридичної особи, визнання його безвісно відсутнім чи оголошення померлим, відомості про смерть керівника юридичної особи та особи, яка може вчиняти дії від імені юридичної особи

Дані про символіку

Дані про хронологію реєстраційних дій

надається інформація з Єдиного державного реєстру юридичних осіб, фізичних осіб-підприємців та громадських формувань (ЄДР) у кількості 1 записів:

#### **Запис 1**

***Найменування юридичної особи та скорочене у разі його наявності:***

ЗАКЛАД ПРОФЕСІЙНОЇ (ПРОФЕСІЙНО-ТЕХНІЧНОЇ) ОСВІТИ "ГНІВАНСЬКИЙ ПРОФЕСІЙНИЙ ЛІЦЕЙ", ЗП (ПТ) О "ГНІВАНСЬКИЙ ПЛ"

***Ідентифікаційний код юридичної особи:***

03065939

***Актуальний стан на фактичну дату та час формування:***

zareestrowano

***Організаційно-правова форма юридичної особи:***

ДЕРЖАВНА ОРГАНІЗАЦІЯ (УСТАНОВА, ЗАКЛАД)

***Центральний чи місцевий орган виконавчої влади, до сфери управління якого належить юридична особа публічного права або який здійснює функції з управління корпоративними правами держави у відповідній юридичній особі:***

Відомості відсутні

***Місцезнаходження юридичної особи:***

Україна, 23310, Вінницька обл., Вінницький р-н, місто Гнівань, вул.Промислова, будинок 2

***Види економічної діяльності:***

85.32 Професійно-технічна освіта (основний)

85.31 Загальна середня освіта

***Назви органів управління юридичної особи:***

Відомості відсутні

***Перелік засновників (учасників) юридичної особи:***

МІНІСТЕРСТВО ОСВІТИ І НАУКИ УКРАЇНИ, Код ЄДРПОУ:00027677,  
резидентство: Україна, Місцезнаходження: Україна, 01135, місто Київ,  
ПРОСПЕКТ ПЕРЕМОГИ, будинок 10, Розмір частки засновника (учасника):  
0,00

КІНЦЕВИЙ ВЕНЕФІЦІАРНИЙ ВЛАСНИК (КОНТРОЛЕР) – ВІДСУТНІЙ..

**Відомості про структуру власності:**

Відомості відсутні

**Інформація про кінцевого бенефіціарного власника юридичної особи:**

Відомості відсутні

**Керівник юридичної особи, а також відомості про інших осіб, які можуть вчиняти дії від імені юридичної особи, у тому числі підписувати договори, тощо:**

ЦИМБАЛЮК ОЛЬГА ВІТАЛІЇВНА, 12.01.2017 – керівник

ЦИМБАЛЮК ОЛЬГА ВІТАЛІЇВНА (Повноваження: Вчиняти дії від імені юридичної особи, у тому числі підписувати договори тощо (виконує обов'язки)) – представник

**Розмір статутного (складеного) капіталу (пайового фонду):**

0,00 грн.

**Вид установчого документа:**

Відомості відсутні

**Дата та номер запису в Єдиному державному реєстрі юридичних осіб, фізичних осіб-підприємців та громадських формувань:**

Дата державної реєстрації: 21.10.1999, Дата запису: 10.05.2007, Номер запису: 11651200000000300

**Дані про відокремлені підрозділи юридичної особи:**

Відомості відсутні

**Дані про перебування юридичної особи у процесі припинення, у тому числі дані про рішення щодо припинення юридичної особи:**

Відомості відсутні

**Відомості про комісію з припинення:**

Відомості відсутні

**Відомості про строк, визначений засновниками (учасниками) юридичної особи, судом або органом, що прийняв рішення про припинення юридичної особи, для заявлення кредиторами своїх вимог:**

Відомості відсутні

**Дані про скасування рішення засновників (учасників) або уповноваженого ними органу щодо припинення юридичної особи:**

Відомості відсутні

**Дані про перебування юридичної особи у процесі провадження у справі про банкрутство, санації, у тому числі відомості про розпорядника майна, керуючого санацією:**

Відомості відсутні

**Дані про юридичних осіб, правонаступником яких є зареєстрована юридична особа:**

Відомості відсутні

**Дані про юридичних осіб- правонаступників:**

Відомості відсутні

**Місце зберігання реєстраційної справи в паперовій формі:**

Тиврівська районна державна адміністрація

**Дані про надання відомостей з Єдиного державного реєстру юридичних осіб, фізичних осіб-підприємців та громадських формувань:**

Витяг про юридичну особу (портал - запит держ.органів), 23.11.2020 14:23:25, 25971849, Чернега, Юлія, Сергіївна

Витяг про юридичну особу (портал), 09.02.2021 15:46:50, 26468625, Цимбалюк, Ольга, Віталіївна

Витяг про юридичну особу (портал), 09.02.2021 16:02:16, 26468986, Цимбалюк, Ольга, Віталіївна

Витяг про юридичну особу (портал - запит держ.органів), 17.09.2021 14:17:49, 27867751, Срібний, Олег, Анатолійович

Копії документів юридичної особи (портал - запит держ.органів), 17.09.2021 14:19:54, 27867786, Срібний, Олег, Анатолійович

Витяг про юридичну особу (портал - запит держ.органів), 22.09.2021 11:20:01, 27899188, Срібний, Олег, Анатолійович

Копії документів юридичної особи (портал - запит держ.органів), 22.09.2021 11:33:37, 27899396, Срібний, Олег, Анатолійович

Витяг про юридичну особу (портал), 27.10.2021 09:29:45, 28246236, Гучок, Катерина, Вадимівна

Витяг про юридичну особу (портал), 27.10.2021 09:43:08, 28246497, Цимбалюк, Ольга, Віталіївна

Витяг про юридичну особу (портал - запит держ.органів), 28.10.2021 09:13:57, 28256778, Волков, Вадим, Святославович

Копії документів юридичної особи (портал - запит держ.органів), 28.10.2021 09:21:37, 28256919, Волков, Вадим, Святославович

Витяг про юридичну особу (портал - запит держ.органів), 29.10.2021 09:04:13, 28269203, Волков, Вадим, Святославович



Копії документів юридичної особи (портал - запит держ.органів),  
29.10.2021 09:05:28, 28269237, Волков, Вадим, Святославович

Витяг про юридичну особу (портал - запит держ.органів), 01.11.2021  
08:46:55, 28280379, Волков, Вадим, Святославович

Копії документів юридичної особи (портал - запит держ.органів),  
01.11.2021 08:48:25, 28280395, Волков, Вадим, Святославович

Витяг про юридичну особу (портал - запит держ.органів), 20.02.2023  
09:25:38, 30213982, Волков, Вадим, Святославович

Копії документів юридичної особи (портал - запит держ.органів),  
20.02.2023 09:31:31, 30214051, Волков, Вадим, Святославович

Витяг про юридичну особу (портал - запит держ.органів), 02.05.2023  
11:31:55, 30616543, Срібний, Олег, Анатолійович

Копії документів юридичної особи (портал - запит держ.органів),  
02.05.2023 11:34:12, 30616577, Срібний, Олег, Анатолійович

Витяг про юридичну особу (портал - запит держ.органів), 03.05.2023  
11:43:58, 30625122, Срібний, Олег, Анатолійович

Копії документів юридичної особи (портал - запит держ.органів),  
03.05.2023 11:48:00, 30625171, Срібний, Олег, Анатолійович

Витяг про юридичну особу (портал - запит держ.органів), 29.06.2023  
10:52:11, 30965250, Волков, Вадим, Святославович

Копії документів юридичної особи (портал - запит держ.органів),  
29.06.2023 10:54:32, 30965291, Волков, Вадим, Святославович

Витяг про юридичну особу (портал - запит держ.органів), 29.06.2023  
11:15:01, 30965585, Срібний, Олег, Анатолійович

Копії документів юридичної особи (портал - запит держ.органів),  
29.06.2023 11:17:00, 30965608, Срібний, Олег, Анатолійович

***Відомості, отримані в порядку інформаційної взаємодії між Єдиним державним реєстром  
юридичних осіб, фізичних осіб - підприємців та громадських формувань та інформаційними  
системами державних органів:***

14.04.1994, ДЕРЖАВНА СЛУЖБА СТАТИСТИКИ УКРАЇНИ, 37507880

21.10.1999, 19.2, ГОЛОВНЕ УПРАВЛІННЯ ДПС У ВІННИЦЬКІЙ ОБЛАСТІ,  
ТИВРІВСЬКА ДЕРЖАВНА ПОДАТКОВА ІНСПЕКЦІЯ, 44069150, (дані про взяття на  
облік як платника податків)

12.04.1999, 0219010242, ГОЛОВНЕ УПРАВЛІННЯ ДПС У ВІННИЦЬКІЙ ОБЛАСТІ,  
ТИВРІВСЬКА ДЕРЖАВНА ПОДАТКОВА ІНСПЕКЦІЯ, 44069150, 3, (дані про взяття  
на облік як платника єдиного внеску)

***Дані про хронологію реєстраційних дій:***

Державна реєстрація включення відомостей про юридичну особу, 10.05.2007 10:54:08, 11651200000000300, Коваль А.В., Тиврівська районна державна адміністрація Вінницької області

Державна реєстрація змін до установчих документів юридичної особи, 29.01.2008 11:52:38, 11651050001000300, Інші зміни., Коваль А.В., Тиврівська районна державна адміністрація Вінницької області

Державна реєстрація змін до установчих документів юридичної особи, 14.03.2008 10:38:29, 11651050002000300, Інші зміни. Зміна найменування юридичної особи (повного та/або скороченого). Зміна повного найменування. Зміна складу або інформації про засновників. Зміна складу засновників (учасників) або зміна відомостей про засновників (учасників) юридичної особи. Зміна скороченого найменування., Коваль А.В., Тиврівська районна державна адміністрація Вінницької області

Державна реєстрація змін до відомостей про юридичну особу, 18.10.2012 10:04:08, 11651070003000300, Зміна видів економічної діяльності юридичної особи. Зміни видів діяльності., Вергелес Я.В., Тиврівська районна державна адміністрація Вінницької області

Підтвердження відомостей про юридичну особу, 22.03.2013 12:31:10, 11651060004000300, Зміна інформації для здійснення зв'язку з юридичною особою., Вергелес Я.В., Тиврівська районна державна адміністрація Вінницької області

Державна реєстрація змін до відомостей про юридичну особу, 04.03.2014 15:05:51, 11651070005000300, Зміна керівника або відомостей про керівника юридичної особи. Зміна фізичних осіб або зміна відомостей про фізичних осіб - платників податків, які мають право вчиняти дії від імені юридичної особи без довіреності, у тому числі підписувати договори, подавати документи для державної реєстрації тощо., Посвятенко В.С., Тиврівська районна державна адміністрація Вінницької області

Державна реєстрація змін до установчих документів юридичної особи, 19.02.2015 11:42:08, 11651050006000300, Інші зміни., Посвятенко В.С., Тиврівська районна державна адміністрація Вінницької області

Виправлення помилок, 22.07.2015 12:58:36, 11657770007000300, Посвятенко В.С., Тиврівська районна державна адміністрація Вінницької області

Державна реєстрація змін до відомостей про юридичну особу, 24.09.2015 10:36:02, 11651070008000300, Зміна інформації для здійснення зв'язку з юридичною особою., Посвятенко В.С., Тиврівська районна державна адміністрація Вінницької області

Виправлення помилок, 24.09.2015 10:38:34, 11657770009000300, Посвятенко В.С., Тиврівська районна державна адміністрація Вінницької області

Державна реєстрація змін до відомостей про юридичну особу, 24.01.2017 11:32:11, 11651070010000300, Зміна керівника або відомостей про керівника юридичної особи., Соколенко О.С., Тиврівська районна державна адміністрація Вінницької області

Державна реєстрація змін до відомостей про юридичну особу, 23.05.2023 09:33:12, 1001651070011000300, Зміна місцезнаходження юридичної особи. Зміна найменування юридичної особи (повного та/або скороченого). Зміна установчих документів., Войцехівська Г.Л., Гніванська міська рада

Виправлення помилок, 23.05.2023 16:55:28, 1001657770012000300, Войцехівська Г.Л., Гніванська міська рада

***Інформація для здійснення зв'язку:***

Відомості відсутні

***Дата та час формування витягу:***

26.07.2023 11:44:12

Єдиний державний реєстр юридичних осіб, фізичних осіб-підприємців та громадських формувань знаходиться у стані формування. Інформація про юридичних осіб, фізичних осіб-підприємців та громадських формувань та зареєстрованих до 01.07.2004 та не включених до Єдиного державного реєстру юридичних осіб, фізичних осіб-підприємців та громадських формувань отримується в органі виконавчої влади, в якому проводилась державна реєстрація.

## ВИТЯГ

### з Державного реєстру речових прав на нерухоме майно про реєстрацію іншого речового права

Індексний номер витягу: 303158688  
Дата, час формування: 21.06.2022 09:53:49  
Витяг сформовано: Обжелянська Наталя Іванівна, Гніванська міська рада, Вінницька обл.  
Підстава формування витягу: заява з реєстраційним номером: 51455083, дата і час реєстрації заяви: 16.06.2022 18:36:48, заявник: Цимбалюк Ольга Віталіївна (уповноважена особа)

#### Актуальна інформація про об'єкт нерухомого майна

Реєстраційний номер об'єкта нерухомого майна: 2601260405020  
Об'єкт нерухомого майна: приміщення професійного ліцею, об'єкт житлової нерухомості: Ні  
Опис об'єкта: Загальна площа (кв.м): 13281.4, Опис: Об'єкт нерухомого майна складається з:  
Будівлі гуртожитку літ."А", балкон, балкону, ганку, ганку, тамбура літ."а", ганку, козирку, тамбура літ."а1", ганку, тамбура літ."а2", підвалу літ."П/А", приямків в кількості 14шт., входу в підвал, входу в підвал;  
Будівлі суспільно-побутового корпусу літ."В", сходів, ганку, підвалу літ."П/В", входу в підвал літ."в3", прибудови літ."В1", ганку, підвалу літ."П/В1", входу в підвал, приямку, сходів, будівлі навчально-виробничих майстерень літ."В2", балкону, підвалу літ."П/В2", прибудови літ."в", тамбура літ."в1", підвалу літ."П/в1", прибудови літ."в2";  
Універсального корпусу літ."Б", підвалу літ."П/Б", переходу літ."б", підвалу літ."П/б", тамбура літ."б1", входу в підвал літ."б2", входу в підвал літ."б3", ганку, ганку, приямку, приямку, приямку, козирку, боксів для сільгосптехніки літ."Г", ганку, ганку, оглядової ями літ."о/я2", гаражів для учбових автомобілів літ."Д", оглядової ями літ."о/я", гаражів для учбових автомобілів літ."Д1", оглядової ями літ."о/я1", гаражів для учбових автомобілів літ."Д2", прибудови літ."д", каналізаційної насосної станції з гаражем літ."Е", підвалу літ."П/Е", овочесховища літ."Ж", підвалу літ."П/Ж", входу в підвал літ."ж", приямку, приямку, опалювального пункту № 1 літ."К", козирку, козирку, навісу літ."в4", убиральні літ."Л", ганку, ганку, шляхового покриття І, пожежного резервуару № 1, естакади № 2, відстійника каналізаційного № 3, відстійника каналізаційного № 4, центральних воріт № 5, службових воріт № 6, огорожі території № 7, огорожі території № 8, огорожі з хвірткою № 9, вентиляційної шахти № 10.  
Адреса: Вінницька обл., Вінницький р., м. Гнівань, вулиця Промислова, будинок 2

#### Актуальна інформація про державну реєстрацію іншого речового права

Номер запису про інше речове право: 47115760  
Дата, час державної реєстрації: 16.06.2022 18:36:48  
Державний реєстратор: Обжелянська Наталя Іванівна, Гніванська міська рада, Вінницька обл.



Підстава для державної реєстрації: лист регіонального відділення фонду державного майна, серія та номер: 10-15-50, виданий 04.01.2022, видавник: ФОНД ДЕРЖАВНОГО МАЙНА УКРАЇНИ; наказ, серія та номер: 1381, виданий 15.11.2016, видавник: МІНІСТЕРСТВО ОСВІТИ І НАУКИ УКРАЇНИ; наказ, серія та номер: 1308, виданий 03.12.2021, видавник: МІНІСТЕРСТВО ОСВІТИ І НАУКИ УКРАЇНИ

Підстава внесення запису: Рішення про державну реєстрацію прав та їх обтяжень (з відкриттям розділу), індексний номер: 63924824 від 21.06.2022 08:48:27, Обжелянська Наталя Іванівна, Гніванська міська рада, Вінницька обл.

Вид іншого речового права: право оперативного управління

Відомості про суб'єкта іншого речового права: власник: МІНІСТЕРСТВО ОСВІТИ І НАУКИ УКРАЇНИ, код ЄДРПОУ: 38621185, країна реєстрації: Україна  
правочористувач: ДЕРЖАВНИЙ ПРОФЕСІЙНО-ТЕХНІЧНИЙ НАВЧАЛЬНИЙ ЗАКЛАД "ГНІВАНСЬКИЙ ПРОФЕСІЙНИЙ ЛІЦЕЙ ІМЕНІ ДВІЧІ ГЕРОЯ РАДЯНСЬКОГО СОЮЗУ Р.Я. МАЛИНОВСЬКОГО", код ЄДРПОУ: 03065939, країна реєстрації: Україна

Опис об'єкта іншого речового права: В оперативне управління передається громадський будинок з господарськими будівлями та спорудами (приміщення професійного ліцею) загальною площею 13281,4 кв.м.

Витяг сформував: Обжелянська Н.І.

Підпис:



The image shows a handwritten signature in black ink over a horizontal line. Below the signature is a circular official stamp. The stamp contains the text 'МІНІСТЕРСТВО ОСВІТИ І НАУКИ УКРАЇНИ' around the perimeter and 'МП' in the center.



## ВИТЯГ

### з Державного реєстру речових прав на нерухоме майно про реєстрацію права власності

Індексний номер витягу: 303158644  
Дата, час формування: 21.06.2022 09:53:27  
Витяг сформовано: Обжелянська Наталя Іванівна, Гніванська міська рада, Вінницька обл.  
Підстава формування витягу: заява з реєстраційним номером: 51455083, дата і час реєстрації заяви: 16.06.2022 18:36:48, заявник: Цимбалюк Ольга Віталіївна (уповноважена особа)

#### Актуальна інформація про об'єкт нерухомого майна

Реєстраційний номер об'єкта нерухомого майна: 2601260405020  
Об'єкт нерухомого майна: приміщення професійного ліцею, об'єкт житлової нерухомості: Ні  
Опис об'єкта: Загальна площа (кв.м): 13281.4, Опис: Об'єкт нерухомого майна складається з:  
Будівлі гуртожитку літ."А", балкон, балкону, ганку, ганку, тамбура літ."а", ганку, козирку, тамбура літ."а1", ганку, тамбура літ."а2", підвалу літ."П/А", приямків в кількості 14шт., входу в підвал, входу в підвал, входу в підвал;  
Будівлі суспільно-побутового корпусу літ."В", сходів, ганку, підвалу літ."П/В", входу в підвал літ."в3", прибудови літ."В1", ганку, підвалу літ."П/В1", входу в підвал, приямку, сходів, будівлі навчально-виробничих майстерень літ."В2", балкону, підвалу літ."П/В2", прибудови літ."в", тамбура літ."в1", підвалу літ."П/в1", прибудови літ."в2" ;  
Універсального корпусу літ."Б", підвалу літ."П/Б", переходу літ."б", підвалу літ."П/б", тамбура літ."б1", входу в підвал літ."б2", входу в підвал літ."б3", ганку, ганку, приямку, приямку, приямку, козирку, боксів для сільгосптехніки літ."Г", ганку, ганку, оглядової ями літ."о/я2", гаражів для учбових автомобілів літ."Д", оглядової ями літ."о/я", гаражів для учбових автомобілів літ."Д1", оглядової ями літ."о/я1", гаражів для учбових автомобілів літ."Д2", прибудови літ."д", каналізаційної насосної станції з гаражем літ."Е", підвалу літ."П/Е", овочесховища літ."Ж", підвалу літ."П/Ж", входу в підвал літ."ж", приямку, приямку, опалювального пункту № 1 літ."К", козирку, козирку, навісу літ."в4", убиральні літ."Л", ганку, ганку, шляхового покриття I, пожежного резервуару № 1, естакади № 2, відстійника каналізаційного № 3, відстійника каналізаційного № 4, центральних воріт № 5, службових воріт № 6, огорожі території № 7, огорожі території № 8, огорожі з хвірткою № 9, вентиляційної шахти № 10.  
Адреса: Вінницька обл., Вінницький р., м. Гнівань, вулиця Промислова, будинок 2

#### Актуальна інформація про право власності

Номер запису про право власності / довірчої власності: 47114638

Тип права власності: Право власності  
Дата, час державної реєстрації: 16.06.2022 18:36:48



Державний реєстратор: Обжелянська Наталя Іванівна, Гніванська міська рада, Вінницька обл.  
Підстава внесення запису: Рішення про державну реєстрацію прав та їх обтяжень (з відкриттям розділу), індексний номер: 63924824 від 21.06.2022 08:48:27, Обжелянська Наталя Іванівна, Гніванська міська рада, Вінницька обл.  
Підстава для державної реєстрації: технічний паспорт, серія та номер: ТІ01:5578-2681-1442-1359, виданий 03.02.2022, видавник: ЄДЕССБ, Документ отримано з ЄДЕССБ; лист регіонального відділення фонду державного майна, серія та номер: 10-15-50, виданий 04.01.2022, видавник: ФОНД ДЕРЖАВНОГО МАЙНА УКРАЇНИ; рішення, серія та номер: 121, виданий 28.05.2021, видавник: Виконавчий комітет Гніванської міської ради Тиврівського району Вінницької області  
Форма власності: державна  
Розмір частки: 1  
Власники: МІНІСТЕРСТВО ОСВІТИ І НАУКИ УКРАЇНИ, код ЄДРПОУ: 38621185, країна реєстрації: Україна  
Витяг сформував: Обжелянська Н.І.



## ВИТЯГ

### з Державного реєстру речових прав на нерухоме майно про реєстрацію іншого речового права

Індексний номер витягу: 303189358  
Дата, час формування: 21.06.2022 12:11:11  
Витяг сформовано: Обжелянська Наталя Іванівна, Гніванська міська рада, Вінницька обл.  
Підстава формування витягу: заява з реєстраційним номером: 51455207, дата і час реєстрації заяви: 16.06.2022 19:00:30, заявник: Цимбалюк Ольга Віталіївна (уповноважена особа)

#### Актуальна інформація про об'єкт нерухомого майна

Реєстраційний номер об'єкта нерухомого майна: 2601459605020  
Об'єкт нерухомого майна: нежитлове приміщення, підвал, об'єкт житлової нерухомості: Ні  
Опис об'єкта: Загальна площа (кв.м): 154, Опис: Підвал літ. "П/А"  
Адреса: Вінницька обл., Вінницький р., м. Гнівань, вулиця Промислова, будинок 4, приміщення 1

#### Актуальна інформація про державну реєстрацію іншого речового права

##### Номер запису про інше речове право: 47119119

Дата, час державної реєстрації: 16.06.2022 19:00:30  
Державний реєстратор: Обжелянська Наталя Іванівна, Гніванська міська рада, Вінницька обл.  
Підстава для державної реєстрації: наказ, серія та номер: 1381, виданий 15.11.2016, видавник: МІНІСТЕРСТВО ОСВІТИ І НАУКИ УКРАЇНИ; наказ, серія та номер: 1308, виданий 03.12.2021, видавник: МІНІСТЕРСТВО ОСВІТИ І НАУКИ УКРАЇНИ; Лист, серія та номер: 10-15-50, виданий 04.01.2022, видавник: ФОНД ДЕРЖАВНОГО МАЙНА УКРАЇНИ  
Підстава внесення запису: Рішення про державну реєстрацію прав та їх обтяжень (з відкриттям розділу), індексний номер: 63928564 від 21.06.2022 11:06:35, Обжелянська Наталя Іванівна, Гніванська міська рада, Вінницька обл.  
Вид іншого речового права: право оперативного управління  
Відомості про суб'єкта іншого речового права: власник: МІНІСТЕРСТВО ОСВІТИ І НАУКИ УКРАЇНИ, код ЄДРПОУ: 38621185, країна реєстрації: Україна  
правокористувач: ДЕРЖАВНИЙ ПРОФЕСІЙНО-ТЕХНІЧНИЙ НАВЧАЛЬНИЙ ЗАКЛАД "ГНІВАНСЬКИЙ ПРОФЕСІЙНИЙ ЛІЦЕЙ ІМЕНІ ДВІГЧІ ГЕРОЯ РАДЯНСЬКОГО СОЮЗУ Р.Я. МАЛИНОВСЬКОГО", код ЄДРПОУ: 03065939, країна реєстрації: Україна  
Опис об'єкта іншого речового права: В оперативне управління передається нежитлове приміщення (підвал) загальною площею 154,0 кв.м,  
Витяг сформував: Обжелянська Н.І.





Підпис:



## ВИТЯГ

### з Державного реєстру речових прав на нерухоме майно про реєстрацію права власності

Індексний номер витягу: 303188708  
Дата, час формування: 21.06.2022 12:07:32  
Витяг сформовано: Обжелянська Наталя Іванівна, Гніванська міська рада, Вінницька обл.  
Підстава формування витягу: заява з реєстраційним номером: 51455207, дата і час реєстрації заяви: 16.06.2022 19:00:30, заявник: Цимбалюк Ольга Віталіївна (уповноважена особа)

#### Актуальна інформація про об'єкт нерухомого майна

Реєстраційний номер об'єкта нерухомого майна: 2601459605020  
Об'єкт нерухомого майна: нежитлове приміщення, підвал, об'єкт житлової нерухомості: Ні  
Опис об'єкта: Загальна площа (кв.м): 154, Опис: Підвал літ. "П/А"  
Адреса: Вінницька обл., Вінницький р., м. Гнівань, вулиця Промислова, будинок 4, приміщення 1

#### Актуальна інформація про право власності

##### Номер запису про право власності / довірчої власності: 47119046

Тип права власності: Право власності  
Дата, час державної реєстрації: 16.06.2022 19:00:30  
Державний реєстратор: Обжелянська Наталя Іванівна, Гніванська міська рада, Вінницька обл.  
Підстава внесення запису: Рішення про державну реєстрацію прав та їх обтяжень (з відкриттям розділу), індексний номер: 63928564 від 21.06.2022 11:06:35, Обжелянська Наталя Іванівна, Гніванська міська рада, Вінницька обл.  
Підстава для державної реєстрації: технічний паспорт, серія та номер: ТП01:5533-3343-8467-4248, виданий 03.02.2022, видавник: ЄДЕССБ, Документ отримано з ЄДЕССБ; Лист, серія та номер: 10-15-50, виданий 04.01.2022, видавник: ФОНД ДЕРЖАВНОГО МАЙНА УКРАЇНИ; рішення, серія та номер: 121, виданий 28.05.2021, видавник: Виконавчий комітет Гніванської міської ради Тиврівського району Вінницької області; Довідка, серія та номер: 4, виданий 26.01.2022, видавник: ДЕРЖАВНИЙ ПРОФЕСІЙНО-ТЕХНІЧНИЙ НАВЧАЛЬНИЙ ЗАКЛАД "ГНІВАНСЬКИЙ ПРОФЕСІЙНИЙ ЛІЦЕЙ ІМЕНІ ДВІЧІ ГЕРОЯ РАДЯНСЬКОГО СОЮЗУ Р.Я. МАЛИНОВСЬКОГО"  
Форма власності: державна  
Розмір частки: 1  
Власники: МІНІСТЕРСТВО ОСВІТИ І НАУКИ УКРАЇНИ, код ЄДРПОУ: 38621185, країна реєстрації: Україна

Витяг сформував: Обжелянська Н.І.



Підпис:

  
\_\_\_\_\_

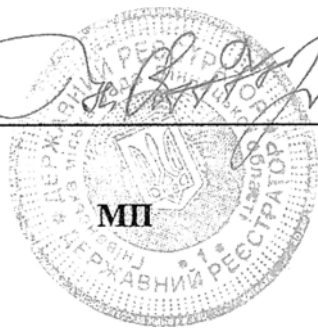

**Інформаційна довідка з Державного реєстру речових прав на нерухоме майно та Реєстру прав власності на нерухоме майно, Державного реєстру Іпотек, Єдиного реєстру заборон відчуження об'єктів нерухомого майна щодо об'єкта нерухомого майна**

Номер інформаційної довідки: 54669995  
Дата, час формування: 07.03.2016 13:18:37  
Інформаційну довідку сформовано: Магдалюк Олег Григорович, Реєстраційна служба Тиврівського районного управління юстиції Вінницької області, Вінницька обл.  
Підстава формування інформаційної довідки: формування інформаційної довідки за об'єктом

**Параметри запиту**

Пошук в Державному реєстрі речових прав на нерухоме майно про: права власності, інші речові права, іпотеки, обтяження  
Реєстраційний номер об'єкта нерухомого майна: 864978005245

**ВІДОМОСТІ  
З ДЕРЖАВНОГО РЕЄСТРУ РЕЧОВИХ ПРАВ НА НЕРУХОМЕ МАЙНО**

**Актуальна інформація про об'єкт нерухомого майна**

Реєстраційний номер об'єкта нерухомого майна: 864978005245  
Об'єкт нерухомого майна: земельна ділянка  
Кадастровий номер: 0524510500:01:050:0005  
Площа: 2.4044 га  
Цільове призначення: для будівництва та обслуговування будівель закладів освіти  
Адреса: Вінницька обл., Тиврівський р., м. Гнівань, вулиця Промислова, земельна ділянка 2

**Актуальна інформація про право власності**

**Номер запису про право власності: 13518408**  
Дата, час державної реєстрації: 02.03.2016 10:45:46  
Державний реєстратор: Магдалюк Олег Григорович, Реєстраційна служба Тиврівського районного управління юстиції Вінницької області, Вінницька обл.  
Підстава виникнення права власності: пункт 4 розділу II Прикінцевих та перехідних положень Закону України "Про внесення змін до деяких законодавчих актів України щодо розмежування земель державної та комунальної власності, серія та номер: 5245-VI, виданий 06.09.2012, видавник: Верховна Рада України  
Підстава внесення запису: Рішення про державну реєстрацію прав та їх обтяжень (з відкриттям розділу), індексний номер: 28545737 від 02.03.2016 10:57:53, Магдалюк Олег Григорович, Реєстраційна служба Тиврівського районного управління юстиції Вінницької області, Вінницька обл.  
Форма власності: державна

Розмір частки: 1  
Власники: Тиврівська районна державна адміністрація, код ЄДРПОУ: 04051230

**Актуальна інформація про державну реєстрацію іншого речового права**

**Номер запису про інше речове право: 13518476**

Дата, час державної реєстрації: 02.03.2016 10:45:46  
Державний реєстратор: Магдалюк Олег Григорович, Реєстраційна служба Тиврівського районного управління юстиції Вінницької області, Вінницька обл.  
Підстава виникнення іншого речового права: розпорядження, серія та номер: 74, виданий 23.02.2016, видавник: Тиврівська районна державна адміністрація Вінницької області  
Підстава внесення запису: Рішення про державну реєстрацію прав та їх обтяжень (з відкриттям розділу), індексний номер: 28545737 від 02.03.2016 10:57:53, Магдалюк Олег Григорович, Реєстраційна служба Тиврівського районного управління юстиції Вінницької області, Вінницька обл.  
Вид іншого речового права: право постійного користування земельною ділянкою  
Відомості про суб'єкта іншого речового права: Особа, яка передає право: Тиврівська районна державна адміністрація, код ЄДРПОУ: 04051230  
Правокористувач: ДЕРЖАВНИЙ ПРОФЕСІЙНО-ТЕХНІЧНИЙ НАВЧАЛЬНИЙ ЗАКЛАД "ГНІВАНСЬКИЙ ПРОФЕСІЙНИЙ ЛІЦЕЙ ІМЕНІ ДВІЧІ ГЕРОЯ РАДЯНСЬКОГО СОЮЗУ Р.Я. МАЛИНОВСЬКОГО", код ЄДРПОУ: 03065939  
Опис об'єкта іншого речового права: постійне користування земельною ділянкою площею 2,4044 га

**Відомості про державну реєстрацію іпотеки відсутні**

**Відомості про державну реєстрацію обтяжень відсутні**

**ВІДОМОСТІ  
З РЕЄСТРУ ПРАВ ВЛАСНОСТІ НА НЕРУХОМЕ МАЙНО**

За вказаними параметрами запити у Реєстрі прав власності на нерухоме майно відомості відсутні

**ВІДОМОСТІ  
З ЄДИНОГО РЕЄСТРУ ЗАБОРОН ВІДЧУЖЕННЯ ОБ'ЄКТІВ НЕРУХОМОГО МАЙНА**

За вказаними параметрами запити у Єдиному державному реєстрі заборон відчуження об'єктів нерухомого майна відомості відсутні

**ВІДОМОСТІ  
З ДЕРЖАВНОГО РЕЄСТРУ ІПОТЕК**

За вказаними параметрами запити у Державному реєстрі іпотек відомості відсутні

Інформаційну довідку сформував: Магдалюк Олег Григорович

Підпис: \_\_\_\_\_



## ВИТЯГ

### з Державного земельного кадастру про земельну ділянку

Номер витягу                    НВ-0503861192016  
Дата формування            11.02.2016  
Надано на заяву (запит) Державний професійно-технічний навчальний заклад "Гніванський професійний ліцей імені Двічі Героя Радянського Союзу Р.Я.Маліновського"  
11.02.2016. ЗВ-0504021812016

Дані, за якими здійснювався пошук інформації у Державному земельному кадастрі

Кадастровий номер земельної ділянки            0524510500:01:050:0005

#### Загальні відомості про земельну ділянку

Кадастровий номер            0524510500:01:050:0005  
Місце розташування (адміністративно-територіальна одиниця)            Вінницька область, Тиврівський район, м. Гнівань, вулиця Промислова, 2  
Цільове призначення:            03.02 для будівництва та обслуговування будівель закладів освіти  
Категорія земель                Землі житлової та громадської забудови  
Вид використання земельної ділянки            для будівництва та обслуговування будівель закладів освіти  
Форма власності                Інформація про зареєстроване право в Державному земельному кадастрі відсутня  
Площа земельної ділянки, гектарів            2.4044

#### Відомості про державну реєстрацію земельної ділянки

Інформація про документацію із землеустрою, на підставі якої здійснена державна реєстрація земельної ділянки            Технічна документація із землеустрою щодо встановлення (відновлення) меж земельної ділянки в натурі (на місцевості). 24.11.2015:СПД Черниш Д.Л., Черниш Дмитро Лікадрович  
Орган, який зареєстрував земельну ділянку            Відділ Держгеокадастру у Тиврівському районі Вінницької області  
Дата державної реєстрації земельної ділянки            11.02.2016

Відомості про обмеження у використанні земельної ділянки

Відомості про обмеження у використанні земельної ділянки, встановлені Порядком ведення Державного земельного кадастру, затвердженого Постановою Кабінету міністрів України від 17.10.2012 №.1051, не зареєстровані.

Відомості про державного кадастрового реєстратора (нотаріуса), який надав витяг з Державного земельного кадастру про земельну ділянку

Витяг підготував та надав К. Ю. Астраханова, Відділ Держгеокадастру у Тиврівському районі Вінницької області

Підпис:

М.П.

Опис меж:

Умовні позначення:

Від А до Б землі ПрАТ "Гніванський завод спеціалізобетону" (вул. Промислова);

Від Б до В землі Гніванської міської ради;

Від В до А землі ДП "Вінницький лісгосп";

Експлікація земельних угідь:

Усього земель. гектарів	У тому числі за земельними угіддями, гектарів:			
	капітальна трьох і більше поверхова.	капітальна одноповерхова.	капітальна одноповерхова.	під спорудами.
1	2	3	4	5
Площа земельної ділянки, гектарів 2,4044	0,3629	0,0451	0,0446	0,0084
	капітальна трьох і більше поверхова.	під зеленими насадженнями.	під проїздами, проходами та площадками.	під зеленими насадженнями.
	6	7	8	9
	0,1001	0,3116	0,8109	0,0819
	під зеленими насадженнями.	під зеленими насадженнями.	під зеленими насадженнями.	під зеленими насадженнями.
	10	11	12	13
	0,0354	0,0171	0,0524	0,0599
	під зеленими насадженнями.	капітальна одноповерхова.	під зеленими насадженнями.	під зеленими насадженнями.
	14	15	16	17
	0,1977	0,0070	0,1155	0,0638
	під зеленими насадженнями.	під зеленими насадженнями.	під зеленими насадженнями.	під зеленими насадженнями.
	18	19	20	21
	0,0345	0,0088	0,0124	0,0304
	під зеленими насадженнями.			
	22			
	0,0045			



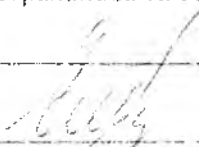

посвідчення Державного кадастрового реєстратора, який склав кадастровий план земельної ділянки

посвідчення Державного кадастрового реєстратора, який склав кадастровий план земельної ділянки	Астраханова К. Ю.
посвідчення Державного кадастрового реєстратора, який склав кадастровий план земельної ділянки	

**Інформаційна довідка з Державного реєстру речових прав на нерухоме майно та Реєстру прав власності на нерухоме майно, Державного реєстру Іпотек, Єдиного реєстру заборон відчуження об'єктів нерухомого майна щодо об'єкта нерухомого майна**

Номер інформаційної довідки: 54669973  
Дата, час формування: 07.03.2016 13:17:58  
Інформаційну довідку сформовано: Магдалюк Олег Григорович, Реєстраційна служба Тиврівського районного управління юстиції Вінницької області, Вінницька обл.  
Підстава формування інформаційної довідки: формування інформаційної довідки за об'єктом

**Параметри запиту**

Пошук в Державному реєстрі речових прав на нерухоме майно про: права власності, інші речові права, іпотеки, обтяження  
Реєстраційний номер об'єкта нерухомого майна: 864863205245

**ВІДОМОСТІ  
З ДЕРЖАВНОГО РЕЄСТРУ РЕЧОВИХ ПРАВ НА НЕРУХОМЕ МАЙНО**

**Актуальна інформація про об'єкт нерухомого майна**

Реєстраційний номер об'єкта нерухомого майна: 864863205245  
Об'єкт нерухомого майна: земельна ділянка  
Кадастровий номер: 0524510500:01:050:0004  
Площа: 1.2253 га  
Цільове призначення: для будівництва та обслуговування будівель закладів освіти  
Адреса: Вінницька обл., Тиврівський р., м. Гнівани, вулиця Промислова, земельна ділянка 2

**Актуальна інформація про право власності**

Номер запису про право власності: 13516536  
Дата, час державної реєстрації: 02.03.2016 09:47:00  
Державний реєстратор: Магдалюк Олег Григорович, Реєстраційна служба Тиврівського районного управління юстиції Вінницької області, Вінницька обл.  
Підстава виникнення права власності: пункт 4 розділу II Прикінцевих та перехідних положень Закону України "Про внесення змін до деяких законодавчих актів України щодо розмежування земель державної та комунальної власності, серія та номер: 5245-VI, виданий 06.09.2012, видавник: Верховна Рада України  
Підстава внесення запису: Рішення про державну реєстрацію прав та їх обтяжень (з відкриттям розділу), індексний номер: 28543631 від 02.03.2016 10:01:39, Магдалюк Олег Григорович, Реєстраційна служба Тиврівського районного управління юстиції Вінницької області, Вінницька обл.  
Форма власності: державна

Розмір частки: 1  
Власники: Тиврівська районна державна адміністрація, код ЄДРПОУ: 04051230

**Актуальна інформація про державну реєстрацію іншого речового права**

**Номер запису про інше речове право: 13516938**

Дата, час державної реєстрації: 02.03.2016 09:47:00

Державний реєстратор: Магдалюк Олег Григорович, Реєстраційна служба Тиврівського районного управління юстиції Вінницької області, Вінницька обл.

Підстава виникнення іншого речового права: розпорядження, серія та номер: 73, виданий 23.02.2016, видавник: Тиврівська районна державна адміністрація Вінницької області

Підстава внесення запису: Рішення про державну реєстрацію прав та їх обтяжень (з відкриттям розділу), індексний номер: 28543631 від 02.03.2016 10:01:39, Магдалюк Олег Григорович, Реєстраційна служба Тиврівського районного управління юстиції Вінницької області, Вінницька обл.

Вид іншого речового права: право постійного користування земельною ділянкою

Відомості про суб'єкта іншого речового права: Особа, яка передає право: Тиврівська районна державна адміністрація, код ЄДРПОУ: 04051230  
Правокористувач: ДЕРЖАВНИЙ ПРОФЕСІЙНО-ТЕХНІЧНИЙ НАВЧАЛЬНИЙ ЗАКЛАД "ГНІВАНСЬКИЙ ПРОФЕСІЙНИЙ ЛІЦЕЙ ІМЕНІ ДВІЧІ ГЕРОЯ РАДЯНСЬКОГО СОЮЗУ Р.Я. МАЛИНОВСЬКОГО", код ЄДРПОУ: 03065939

Опис об'єкта іншого речового права: постійне користування земельною ділянкою площею 1,2253 га

**Відомості про державну реєстрацію іпотеки відсутні**

**Відомості про державну реєстрацію обтяжень відсутні**

**ВІДОМОСТІ  
З РЕЄСТРУ ПРАВ ВЛАСНОСТІ НА НЕРУХОМЕ МАЙНО**

За вказаними параметрами запити у Реєстрі прав власності на нерухоме майно відомості відсутні

**ВІДОМОСТІ  
З ЄДИНОГО РЕЄСТРУ ЗАБОРОН ВІДЧУЖЕННЯ ОБ'ЄКТІВ НЕРУХОМОГО МАЙНА**

За вказаними параметрами запити у Єдиному державному реєстрі заборон відчуження об'єктів нерухомого майна відомості відсутні

**ВІДОМОСТІ  
З ДЕРЖАВНОГО РЕЄСТРУ ІПОТЕК**

За вказаними параметрами запити у Державному реєстрі іпотек відомості відсутні

Інформаційну довідку сформував: Магдалюк Олег Григорович

Підпис: \_\_\_\_\_

## ВИТЯГ

### з Державного земельного кадастру про земельну ділянку

Номер витягу                    НВ-0503861182016  
Дата формування            11.02.2016  
Надано на заяву (запит) Державний професійно-технічний навчальний заклад "Гніванський професійний ліцей імені Двічі Героя Радянського Союзу Р.Я.Малиновського"  
11.02.2016, ЗВ-0504021802016

Дані, за якими здійснювався пошук інформації у Державному земельному кадастрі

Кадастровий номер  
земельної ділянки            0524510500:01:050:0004

#### Загальні відомості про земельну ділянку

Кадастровий номер            0524510500:01:050:0004  
Місце розташування  
(адміністративно-територіальна одиниця)    Вінницька область, Тиврівський район, м. Гнівань, вулиця Промислова, 2  
Цільове призначення:        03.02 для будівництва та обслуговування будівель закладів освіти  
Категорія земель                Землі житлової та громадської забудови  
Вид використання  
земельної ділянки            для будівництва та обслуговування будівель закладів освіти  
Форма власності                Інформація про зареєстроване право в Державному земельному кадастрі відсутня  
Площа земельної  
ділянки, гектарів                1,2253

#### Відомості про державну реєстрацію земельної ділянки

Інформація про  
документацію із  
землеустрою, на  
підставі якої здійснена  
державна реєстрація  
земельної ділянки            Технічна документація із землеустрою щодо встановлення (відновлення) меж земельної ділянки в натурі (на місцевості), 10.02.2016:СПД Черниш Д.І., Черниш Дмитро  
Орган, який  
зареєстрував земельну  
ділянку                            Відділ Держгеокадастру у Тиврівському районі Вінницької області  
Дата державної  
реєстрації земельної  
ділянки                            11.02.2016

Відомості про обмеження у використанні земельної ділянки

Відомості про обмеження у використанні земельної ділянки, встановлені Порядком ведення Державного земельного кадастру, затвердженого Постановою Кабінету міністрів України від 17.10.2012 No.1051, не зареєстровані.

Відомості про державного кадастрового реєстратора (нотаріуса), який надав витяг з Державного земельного кадастру про земельну ділянку

Витяг підготував та надав К. Ю. Астраханова, Відділ Держгеокадастру у Тиврівському районі Вінницької області

Підпис:

М.П.



Опис меж:

Умовні позначення:

Від А до Б землі Гніванської міської ради;

Від Б до В Гніванської міської ради;

Від В до Г землі ДП "Витицький лісгосп";

Від Г до А землі Гніванської міської ради;

Експлікація земельних угідь:

Усього земель, гектарів	У тому числі за земельними угіддями, гектарів:			
	під спорудами;	під спортивними майданчиками;	під спорудами;	під проїздами, проходами та площадками;
1	2	3	4	5
Площа земельної ділянки, гектарів	0,0067	0,6149	0,0107	0,4231
1,2253	під проїздами, проходами та площадками;	під проїздами, проходами та площадками;	під проїздами, проходами та площадками;	
	6	7	8	
	0,1467	0,0156	0,0075	

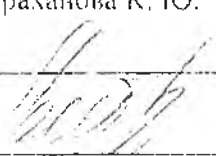

домості про Державного кадастрового реєстратора, який склав кадастровий план земельної ділянки

вище та ініціали Державного кадастрового реєстратора, який склав кадастровий план земельної ділянки	Астраханова К. Ю.
пис Державного кадастрового реєстратора, який склав кадастровий план земельної ділянки	

**ЗАТВЕРДЖЕНО:**

Міністерство освіти і науки України

\_\_\_\_\_ (підпис) \_\_\_\_\_ (ініціали, прізвище)

«\_\_» \_\_\_\_\_ 20\_\_ р.

**ЗАТВЕРДЖЕНО:**

Рішення \_\_\_\_\_ сесії  
Вінницької обласної Ради



Від 29.09.2023 р. № 66d

**ТЕХНІКО-ЕКОНОМІЧНЕ ОБҐРУНТУВАННЯ**  
**доцільності передачі цілісного майнового комплексу**  
**Кузьминецького професійного аграрного ліцею**  
**Вінницької області**  
**з державної власності до спільної власності територіальних**  
**громад сіл, селищ, міст Вінницької області**

## ЗМІСТ

<b>1. Резюме</b>	3
<b>2. Загальна характеристика об'єкта передачі</b>	4
2.1. Загальні відомості про заклад освіти	4
2.2. Земельні ділянки та нерухоме майно	5
<b>3. Характеристика фінансово-господарської діяльності</b>	7
3.1. Надходження, касові видатки загального фонду	7
3.2. Надходження, касові видатки спеціального фонду	8
3.3. Результати фінансової діяльності	9
3.4. Аналіз руху та технічного стану основних фондів	9
<b>4. Обґрунтування доцільності здійснення передачі цілісного майнового комплексу Кузьминецького професійного аграрного ліцею з державної власності до спільної власності територіальних громад сіл, селищ, міст Вінницької області</b>	10
4.1. Необхідність здійснення передачі та прогноз очікуваних результатів	10
4.2. Шляхи та заходи підвищення ефективності діяльності	11
4.3. Обсяги та джерела фінансування витрат для подальшого утримання об'єкта передачі	11
4.4. Прогноз бюджетної та економічної ефективності діяльності закладу освіти	11
4.5. Відповідність функціонального призначення Кузьминецького професійного аграрного ліцею Вінницької області завданням, покладеним на територіальну громаду Вінницької області	12
4.6. Перспективний план розвитку закладу освіти на 2023-2026 роки	13

## 1. Резюме

Відповідно до статті 27 Закону України «Про державний бюджет України на 2016 рік», щодо передачі з державної власності до спільної власності територіальних громад сіл, селищ, міст Вінницької області пропонується цілісний майновий комплекс Кузьминецького професійного аграрного ліцею Вінницької області (у тому числі захисна споруда цивільного захисту (протирадіаційне укриття № 00264).

Техніко-економічне обґрунтування розроблене на виконання вимог Закону України «Про передачу об'єктів права державної та комунальної власності» постанови Кабінету Міністрів України від 21 вересня 1998 року № 1482 «Про передачу об'єктів права державної та комунальної власності», відповідно до Методичних рекомендацій щодо розроблення техніко-економічного обґрунтування забезпечення ефективного використання об'єктів права державної та комунальної власності, що пропонується до передачі, затверджених наказом Міністерства економічного розвитку і торгівлі України від 27 грудня 2013 року № 1591.

Кузьминецький професійний аграрний ліцей Вінницької області є державним закладом другого (базового) рівня професійної (професійно-технічної) освіти, що забезпечує реалізацію права громадян на здобуття робітничих кваліфікацій та профільної середньої освіти.

Професійний ліцей здійснює первинну професійну підготовку кваліфікованих робітників, з числа випускників закладів загальної середньої освіти на основі базової чи профільної середньої освіти, загальноосвітню підготовку, професійне (професійно-технічне) навчання, перепідготовку та підвищення кваліфікації працюючих робітників і незайнятого населення.

Основним напрямком діяльності є виконання регіонального замовлення з професійного навчання.

За роки існування ліцею підготовлено більше 25 тисяч кваліфікованих робітників для аграрного сектору України та різних підприємств Вінницької області.

Головним завданням закладу освіти є забезпечення права громадян України на професійне навчання відповідно до їх покликань, інтересів, здібностей, стану здоров'я з метою задоволення потреб економіки у кваліфікованих і конкурентоспроможних на ринку праці робітниках.

Передача цілісного майнового комплексу Кузьминецького професійного аграрного ліцею Вінницької області з державної власності до спільної власності територіальних громад сіл, селищ, міст Вінницької області створить можливість забезпечення регіону кваліфікованими кадрами та підвищення якості навчального процесу.

## 2. Загальна характеристика об'єкта передачі

### 2.1. Загальні відомості про заклад освіти

Повна назва закладу освіти:	Кузьминецький професійний аграрний ліцей Вінницької області
Відомча підпорядкованість	Міністерство освіти і науки України
Рівень атестації	другий (базовий) рівень професійної (професійно-технічної) освіти
Поштова адреса:	вулиця Студентська, 30 с. Кузьминці, Барський район, Вінницька область, 23040
Код за ЄДРПОУ	02539743
Тел/факс	0987667543
Сайт закладу освіти	kuzsat.com.ua
E-mail	kuzsat@i.ua

Кузьминецький професійний аграрний ліцей Вінницької області здійснює підготовку за освітньо-кваліфікаційним рівнем кваліфікований робітник з інтегрованих професій:

№ з/п	Код професії	Назва професії	Контингент станом на 01.01.2023
1	8331	Тракторист-машиніст сільськогосподарського (лісогосподарського) виробництва (категорії «А1», «А2», «В1», «В2»);	65
	7233	Слюсар-ремонтник;	
	8322	Водій автотранспортних засобів (категорія «С»)	
2	8331	Тракторист-машиніст сільськогосподарського (лісогосподарського) виробництва (категорії «А1», «А2», «В1», «В2»);	59
	7233	Слюсар-ремонтник;	
	8322	Водій автотранспортних засобів (категорії «С»)	
3	8331	Тракторист-машиніст сільськогосподарського (лісогосподарського) виробництва (категорії «А1», «В1»);	40
	7233	Слюсар-ремонтник;	
	8322	Водій автотранспортних засобів категорії «С»	
4	5122	Кухар;	39
	7412	Кондитер	

5	5122 7412	Кухар, Кондитер	20
Разом			223

Основними замовниками робітничих кадрів є: ПАТ «Вінниччина», ФГ «Дар'я і Я», ФГ «Ковалишена Т. П.», СФГ «Смак», ФГ «Ліщина О. В.», ФГ «Пастуха», ФГ «Яремчук В. В.», ФГ «ЄФРЕМ», ФГ «ІЛІАС», СТОВ «Нива», СФГ «Перлина Поділля», ФОП «Квасюк І. А.», ФОП «Коваленко О. П.», ТОВ «АЛЬПІНІОН», ПФ «Вікторія», ПП «Конкурент», ПП «Тимчишена», ФОП «Гудзь Лариса Володимирівна», ФОП «Шевченко Л. В.» та інші підприємства, агрофірми, приватні підприємці.

## 2.2. Земельні ділянки та нерухоме майно

Земельні ділянки, що перебувають на праві постійного користування Кузьминецького професійного аграрного ліцею Вінницької області, їх місце розташування, цільове призначення:

- Витяг з Державного земельного кадастру про земельну ділянку: НВ-5600809752022 від 12.12.2022 року, загальна площа – 1,1867 га, кадастровий номер: 0520282400:01:001:0296, дата державної реєстрації: 12.12.2022 року, цільове призначення - для будівництва та обслуговування будівель закладів освіти, адреса: Вінницька область, Жмеринський район, с. Кузьминці, вул. Студентська, 30;

- Витяг з державного земельного кадастру про земельну ділянку: НВ-05600809772022 від 12.12.2022 року, загальна площа – 16,6760 га, кадастровий номер: 0520282400:01:001:0295, дата державної реєстрації: 12.12.2022 року, цільове призначення - для будівництва та обслуговування будівель закладів освіти, адреса: Вінницька область, Жмеринський район, с. Кузьминці, вул. Студентська, 30;

- Витяг з Державного земельного кадастру про земельну ділянку: НВ-0518433422020 від 29.01.2020 року, загальна площа – 17,8627 га, кадастровий номер: 0520282400:01:001:0148, дата державної реєстрації: 02.04.2013 року, цільове призначення – для будівництва та обслуговування будівель закладів освіти, адреса: Вінницька область, Барський район, с. Кузьминці, вулиця Студенська;

- Витяг з Державного земельного кадастру про земельну ділянку: НВ-0519686262020 від 30.06.2020 року, загальна площа – 44,6547 га, кадастровий номер: 0520282400:01:001:0149, дата державної реєстрації: 02.04.2013 року, цільове призначення - для дослідних та навчальних цілей, адреса: Вінницька область, Барський район, с. Кузьминці;

- Витяг з Державного земельного кадастру про земельну ділянку: НВ-0519686142020 від 30.06.2020 року, загальна площа – 124,8394 га, кадастровий номер: 0520281600:04:003:0001, дата державної реєстрації: 02.04.2013 року, цільове призначення - для дослідних та навчальних цілей, адреса: Вінницька область, Барський район, Журавлівська сільська рада;

- Витяг з Державного земельного кадастру про земельну ділянку: НВ-0519685922020 від 30.06.2020 року, загальна площа – 54,4432 га, кадастровий номер: 0520281600:04:002:0109, дата державної реєстрації: 02.04.2013 року, цільове призначення - для дослідних та навчальних цілей, адреса: Вінницька область, Барський район, Журавлівська сільська рада;

**Установчі документи на майновий комплекс:**

- Витяг з Державного реєстру речових прав, номер запису: 49279379 від 13.02.2023 року, реєстраційний номер: 2685983405060, тип об'єкта: будівля, «Навчальний корпус», загальна площа – 7229,5 кв. м, за адресою: Вінницька обл., Жмеринський р., с. Кузьминці, вулиця Студентська, будинок, 30;

- Витяг з Державного реєстру речових прав, номер запису 49104598 від 25.10.2023 року, реєстраційний номер: 2686296605060, тип об'єкта: будівля, «Гуртожиток», загальна площа – 5578,4 кв. м, за адресою: Вінницька обл., Жмеринський р., с. Кузьминці, вулиця Студентська, будинок, 28;

- Витяг з Державного реєстру речових прав, номер запису 49280365 від 13.02.2023 року, реєстраційний номер: 2683501805060, тип об'єкта: будівля, «Майстерня», загальна площа – 2400,1 кв. м, за адресою: Вінницька обл., Жмеринський р., с. Кузьминці, вулиця Студентська, будинок, 31.

**3. Характеристика фінансово-господарської діяльності**

Кузьmineцький професійний аграрний ліцей Вінницької області є юридичною особою, що фінансується з обласного бюджету Вінницької області.

Після передачі цілісного майнового комплексу фінансування Кузьmineцького професійного аграрного ліцею здійснюватиметься з обласного бюджету Вінницької області.

Майновий стан і результати господарської діяльності відображаються у фінансовій звітності, яка щоквартально подається до територіального органу Державної казначейської служби України та головному розпоряднику бюджетних коштів.

**3.1. Надходження, касові видатки загального фонду**

№ з/п	Показник	Період		
		2021	2022	I півріччя 2023 рік
<b>1.</b>	<b>Надійшло коштів, тис. грн., в тому числі:</b>	<b>9499,3</b>	<b>13210,2</b>	<b>6037,2</b>
1.1	Оплата праці і нарахування на заробітну плату	8116,9	10283,2	4971,7
1.2	Предмети, матеріали, обладнання та інвентар	-	12,0	10
1.3	Медикаменти та перев'язувальні матеріали	3,1	-	-
1.4	Продукти харчування	129,6	104,5	71,5
1.5	Оплата послуг (крім комунальних)	4,2	45,1	19,1
1.6	Оплата комунальних послуг та енергоносіїв	653,1	877,4	176,9
1.7	Стипендії	575,5	1840,2	788,0
1.8	Інші виплати населенню	16,9	47,8	-

1.9	Інші видатки	-	-	-
<b>2.</b>	<b>Касові видатки загального фонду, тис. грн., в тому числі:</b>	<b>9499,3</b>	<b>13210,2</b>	<b>6037,2</b>
2.1	Оплата праці і нарахування на заробітну плату	8116,9	10283,2	4971,7
2.2	Предмети, матеріали, обладнання та інвентар	-	12,0	10
2.3	Медикаменти та перев'язувальні матеріали	3,1	-	-
2.4	Продукти харчування	129,6	104,5	71,5
2.5	Оплата послуг (крім комунальних)	4,2	45,1	19,1
2.6	Оплата комунальних послуг та енергоносіїв	653,1	877,4	176,9
2.7	Стипендії	575,5	1840,2	788
2.8	Інші виплати населенню	16,9	47,8	-
2.9	Інші видатки		-	-

Відповідно до даних таблиці 3.1, в 2022 році надійшло коштів по загальному фонду бюджету 13210,2 тис.грн, що на 3710,9 тис.грн більше, відповідно 2021 року. Касові видатки по заробітній праці з нарахуваннями, збільшились на 2166,3 тис.грн, в зв'язку із зміною розміру мінімальної заробітної плати. Аналіз вище наведених даних свідчить, що у 2021 та 2022 роках спостерігається зменшення фінансування по КЕКВ 2230 оскільки харчування здійснюється лише для дітей-сиріт та дітей із малозабезпечених сімей. По КЕКВ 2210 – придбано комплектуючі до комп'ютерного обладнання, господарчий інвентар, матеріали для поточного ремонту навчальних кабінетів. По КЕКВ 2240 – було проведено ремонт комп'ютерної техніки, транспортних засобів (учбового транспорту). Вартість витрат на комунальні послуги та енергоносії збільшилась порівняно з 2021 роком на 224,3 тис. грн, зв'язку із підвищенням ціни на дрова для опалення приміщень.

### 3.2. Надходження, касові видатки спеціального фонду

Додатковими джерелами фінансування закладу освіти є кошти спеціального фонду, які формуються за такими видами надходжень:

- кошти, що отримують бюджетні установи від господарської діяльності (виробнича практика на підприємствах, випуск продукції в майстернях);

- плата за послуги, що надаються бюджетними установами згідно з функціональними повноваженнями (перепідготовка та підвищення кваліфікації працюючих робітників та незайнятого населення відповідно до укладених договорів з центрами зайнятості та з фізичними особами);

- доходи від реалізації сільськогосподарської продукції навчального господарства.

№ з/п	Показник	Період		
		2021	2022	I півріччя 2023
<b>1.</b>	<b>Надходження спеціального фонду, тис. грн. в тому числі:</b>	<b>1082,8</b>	<b>1531,4</b>	<b>378,1</b>
1.1	Дохід навчального господарства	1082,8	1531,4	204,1



2.	Касові видатки спеціального фонду, тис. грн.	771,5	957,3	949,8
3.	Надходження спеціального фонду від отриманих благодійних внесків, грантів та дарунків, тис. грн.	-	241,9	173,9
4.	Касові видатки спеціального фонду, отриманих благодійних внесків, грантів та дарунків, тис. грн.	-	225,0	173,9
5.	Інші надходження спеціального фонду (бюджет розвитку), тис. грн.	-	-	-
6.	Касові видатки спеціального фонду, (бюджет розвитку), тис. грн.	-	-	-

Надходження спеціального фонду у 2021 році збільшились, так як сільськогосподарська продукція урожаю 2021 року була реалізована (пшениця).

Кошти спеціального фонду спрямовувались на придбання паливно-мастильних матеріалів, господарських матеріалів для поточного ремонту учбових кабінетів, гуртожитку, лабораторій. А також на придбання матеріалів для поточних ремонтів навчальних приміщень, виробничих майстерень, предметів та інвентарю, необхідних для забезпечення належного стану освітнього процесу.

### 3.3. Результати фінансової діяльності

Показник	Рік		
	2021 рік	2022 рік	1 півріччя 2023 р.
Фінансовий результат-державний бюджет, (тис. грн.)	-58,2	-58,2	-14,6
Фінансовий результат-обласний бюджет, (тис. грн.), в тому числі - спецфонд (тис. грн.)	597,1	436,4	-967,7

Фінансовий результат по державному бюджету за період 2021-2022 років не змінився та становить - 58,2 тис. грн. Фінансовий результат за 2022 рік змінюється порівняно з 2021 роком за рахунок фактичних витрат по спеціальному фонду та нарахувань щорічної амортизації по основним засобам.

Дебіторська та кредиторська заборгованість по загальному та спеціальному фондах відсутня.

### 3.4. Аналіз руху та технічного стану основних фондів

Аналіз технічного стану основних засобів передбачає розрахунок коефіцієнту зносу основних засобів і коефіцієнту придатності основних засобів.

№ з/п	Показник	31.12.2021р.	31.12.2022р.	01.07.2023р.	Відхилення тис. грн.
1.	Вартість земельних ділянок	13611,2	13611,2	13611,2	-
2.	Первісна вартість основних засобів, тис. грн.	25496,0	25511,9	25900,1	15,9
3.	Знос основних засобів тис. грн.	10255,3	10320,2	10296,2	64,9
4.	Залишкова вартість основних засобів, тис. грн.	15240,7	15191,7	15603,9	-49
	<b>Коефіцієнт зносу основних засобів</b>	<b>0,40</b>	<b>0,40</b>	<b>0,4</b>	-
	<b>Коефіцієнт придатності основних засобів</b>	<b>0,60</b>	<b>0,60</b>	<b>0,6</b>	-

З вищенаведених розрахунків рух первісної вартості основних засобів Кузьминецького професійного аграрного ліцею Вінницької області за період 2021-2022 років в загальному збільшився на 15,9 тис.грн.

#### **4. Обґрунтування доцільності здійснення передачі цілісного майнового комплексу Кузьминецького професійного аграрного ліцею Вінницької області з державної власності до спільної власності територіальних громад сіл, селищ, міст Вінницької області**

##### **4.1. Необхідність здійснення передачі та прогноз очікуваних результатів**

Передача цілісного майнового комплексу Кузьминецького професійного аграрного ліцею Вінницької області з державної до спільної власності територіальних громад сіл, селищ, міст Вінницької області дасть змогу упорядкувати систему управління та фінансування закладу освіти.

Очікується, що внаслідок реалізації передбачених цим техніко-економічним обґрунтуванням заходів щодо підвищення ефективності діяльності Кузьминецького професійного аграрного ліцею Вінницької області будуть досягнуті такі результати:

- підвищення іміджу закладу професійної (професійно-технічної) освіти;
- розширення можливостей для впровадження дуальної форми навчання;
- поглибленню державно-приватного співробітництва;
- підготовка кваліфікованих робітників за новими професіями;
- збільшення наповнюваності груп.

##### **4.2. Шляхи та заходи підвищення ефективності діяльності**

Після передачі цілісного майнового комплексу Кузьминецького професійного аграрного ліцею Вінницької області з державної до спільної власності територіальних громад сіл, селищ міст Вінницької області, передбачається здійснення таких заходів:

- збільшення кількості здобувачів освіти, які здобуватимуть робітничі професії та спеціальності, збільшення слухачів з курсової підготовки, співпраця з центром зайнятості;
- розширення державно-приватного партнерства;
- перегляд використання матеріально-технічної бази, вжиття заходів щодо підвищення ефективності її використання.

#### 4.3. Обсяги та джерела фінансування витрат для подальшого утримання та використання об'єкта передачі

Обсяг необхідних капітальних інвестицій для проведення запланованого ремонту, реконструкції ліцею та подальшого підтримання працездатності складає 6878,0 тис. грн., загальні щорічні інвестиції на підтримання працездатності протягом 10 років – 600,0 тис. грн.

Джерелами фінансування зазначених витрат є кошти обласного бюджету Вінницької області, власні надходження спеціального фонду, інші джерела не заборонені чинним законодавством.

#### 4.4. Прогноз бюджетної та економічної ефективності діяльності закладу освіти

При впровадженні інвестицій, передбачених цим техніко-економічним обґрунтуванням, заклад прогнозує збільшення контингенту здобувачів освіти за такими напрямками підготовки:

№ п/п	Назва професії (спеціальність)	Термін навчання	Контингент станом на 01.01.2023р	Контингент станом на 01.01.2024р	Контингент станом на 01.01.2025р	Контингент станом на 01.01.2026р
1	Тракторист-машиніст сільськогосподарського (лісогосподарського) виробництва (категорії «А1», «А2», «В1», «В2»); Слюсар-ремонтник; Водій автотранспортних засобів (категорія «С»)	3 р	65	71	75	75
2	Тракторист-машиніст сільськогосподарського (лісогосподарського) виробництва (категорії «А1», «А2», «В1», «В2»); Слюсар-ремонтник; Водій автотранспортних засобів (категорії «С»)	1,5 р	59	55	50	50
3	Тракторист-машиніст сільськогосподарського (лісогосподарського) виробництва (категорії «А1»,	1р	40	25	25	25

	«В1»); Слюсар-ремонтник; Водій автотранспортних засобів категорії «С»					
4	Кухар; Кондитер	3р	39	58	70	75
5	Кухар; Кондитер	1р	20	25	25	25
	<b>РАЗОМ</b>		<b>223</b>	<b>234</b>	<b>245</b>	<b>250</b>

У зв'язку зі збільшенням учнівського контингенту, середня вартість підготовки одного здобувача освіти зменшується.

#### 4.5. Відповідність функціонального призначення об'єкта передачі завданням, покладеним на територіальну громаду Вінницької області

Відповідно до статті 43 Закону України «Про місцеве самоврядування в Україні», обласні ради вирішують в установленому законом порядку питання щодо управління об'єктами спільної власності територіальних громад сіл, селищ міст Вінницької області.

#### 4.6. Перспективний план розвитку закладу освіти на період 2023-2026 роки

№ з/п	Заходи	Джерела фінансування	Термін виконання
1	Запроваджувати інноваційні педагогічні технології, різних форм, методів і засобів навчання; підвищувати кваліфікаційний рівень викладачів та майстрів виробничого навчання	Загальний і спеціальний фонди, інші джерела, незаборонені законодавством	2023-2026
2	Поступово модернізувати матеріально-технічну базу навчального закладу з професій «Тракторист-машиніст сільськогосподарського (лісогосподарського) виробництва; водій автотранспортних засобів категорії «С»	800 тис. грн. Загальний і спеціальний фонди	2023-2026
3	Створювати сприятливі умови для пошуку, підтримки та розвитку обдарованих дітей і молоді. Підвищувати рівень навчальних досягнень учнів, поліпшувати якість показників ДЖА та ДПА, результатів предметних олімпіад	Загальний і спеціальний фонди, інші джерела, незаборонені законодавством	2023-2026
4	Залучати фахівців з провідних аграрних університетів, державних та громадських організацій до участі в роботі державних кваліфікаційних іспитів	Загальний і спеціальний фонди, інші джерела	2023-2026
5	Розробляти та реалізувати механізми залучення додаткових фінансових ресурсів (соціальних проектів, інвестицій, благодійних внесків тощо); підвищення ефективності використання бюджетних та позабюджетних коштів.	Інвестиції спонсорів, кошти грантів, міжнародних фондів розвитку	2023-2026
6	Розширювати державно-соціальне партнерство та міжнародне співробітництво	Інвестиції роботодавців та спонсорів	2023-2026
7	Удосконалювати навчально-матеріальну базу та побутові умови навчального закладу:	Спеціальний фонд, інші джерела, не заборонені законодавством)	2023-2026
7.1	Утеплити фасад будівлі гуртожитка	3900 тис.грн	2024
7.2	Замінити вікна (25 шт.) та двері (4 шт.)	608 тис. грн.	2024

7.3	Облаштувати пожежну сигналізацію будівель та блискавкозахист	870 тис. грн.	2023-2026
7.4	Облаштувати територію училища (замінити бордюри)	150 тис. грн.	2023-2026
7.5	Доукомплектувати бібліотеку училища посібниками та підручниками	100 тис. грн.	2023-2026
7.6	Зробити капітальний ремонт котельні	450 тис. грн.	2025
8	Пройти акредитацію підготовки та перепідготовки водіїв автотранспортних засобів категорії «В».	Загальний і спеціальний фонди, інші джерела, незаборонені законодавством	2023
9	Пройти акредитацію освітньо-професійної програми фахових молодших бакалаврів зі спеціальності «Облік та оподаткування»	Загальний і спеціальний фонди, інші джерела, незаборонені законодавством	2023
10	Налагодити тісний зв'язок з органами місцевого самоврядування, підприємствами з метою профорієнтаційної роботи, регіонального замовлення кадрів, удосконалення професійної майстерності учнів в умовах виробництва та подальшого працевлаштування.	Загальний і спеціальний фонди, інші джерела, незаборонені законодавством	2023-2026

### Структура надходжень Кузьминецького професійного аграрного ліцею Вінницької області

№ з/п	Джерела надходжень	2023	2024	2025	2026
1	Загальний фонд, тис. грн.	13258,2	15565,1	18289,0	21471,3
2	Спеціальний фонд, тис. грн.	1167,6	1377,8	1623,0	1915,2

### Структура витрат Кузьминецького професійного аграрного ліцею Вінницької області

Загальний фонд		тис. грн.			
2111	Заробітна плата	8487,6	10176,6	12211,9	14898,5
2120	Нарахування на заробітну плату	1866,9	2238,9	2686,6	3277,7
2210	Предмети, матеріали, обладнання та інвентар	12,0	15,0	18,0	22,0
2220	Медикаменти та перев'язувальні матеріали	3,1	3,1	3,0	3,1
2230	Продукти харчування	104,5	114,5	124,5	134,5
2240	Поточний ремонт обладнання, інвентарю та будівель, технічне обслуговування	45,1	45,5	45,9	46,0
2250	Видатки на відрядження	1,9	1,2	1,5	1,9
2272	Оплата водопостачання та водовідведення	-	-	-	-
2273	Оплата електроенергії	430,2	516,1	629,0	630,0
2271	Оплата теплопостачання	447,2	547,2	647,3	510,6
2720	Стипендії	1840,2	1850,2	1890,1	1900,2
2730	Інші виплати населенню	15,7	46,8	31,2	46,8
2800	Інші поточні видатки	-	-	-	-
3000	Капітальні видатки	-	-	-	-
<b>Всього:</b>		<b>13254,4</b>	<b>15565,1</b>	<b>18289,0</b>	<b>21471,3</b>

Спеціальний фонд				тис. грн.	
2111	Заробітна плата	198,2	208,5	218,5	218,5
2120	Нарахування на заробітну плату	43,6	45,9	48,1	48,1
2210	Предмети, матеріали, обладнання та інвентар	315,6	320,1	325,6	329,0
2220	Медикаменти та перев'язувальні матеріали	-	-	-	-
2230	Продукти харчування	78,4	78,4	78,4	78,4
2240	Поточний ремонт обладнання, інвентарю та будівель, технічне обслуговування	282,2	287,2	290,1	292,5
2250	Видатки на відрядження	-	-	-	-
2272	Оплата водопостачання та водовідведення	-	-	-	-
2273	Оплата електроенергії	92,5	94,2	96,1	98,5
2271	Оплата тепlopостачання	-	-	-	-
2282	Окремі заходи по реалізації програм	4,2	4,2	4,2	4,2
2730	Інші виплати населенню	-	-	-	-
2800	Інші поточні видатки	-	-	-	-
3110	Придбання обладнання і предметів довгострокового користування	152,9	339,3	562,0	846,0
<b>Всього:</b>		<b>1167,6</b>	<b>1377,8</b>	<b>1623,0</b>	<b>1915,2</b>

Директор Кузьминецького професійного аграрного ліцею Вінницької області

Директор Департаменту гуманітарної політики Вінницької обласної державної адміністрації



Сергій ЯВОРОВСЬКИЙ



Володимир БУНЯК

ЗАТВЕРДЖЕНО  
Наказ Міністерства освіти і науки України

від 23 06 2020 р. № 847

Т. в. о. Міністра  Любомира МАНДЗІЙ



# СТАТУТ КУЗЬМИНЕЦЬКОГО ПРОФЕСІЙНОГО АГРАРНОГО ЛІЦЕЮ ВІННИЦЬКОЇ ОБЛАСТІ

(нова редакція)

Ідентифікаційний код: 02539743

Погоджено на загальних  
зборах колективу,  
протокол № 1  
від 4 червня 2020 року



с. Кузьминці – 2020

*Авдр. С.Б.*

*С. Б. Яворовський*  
12.09.2023р.

*Рецензор Кузьминецького ЛЛЛ*

## 1. Загальні положення

1.1. КУЗЬМИНЕЦЬКИЙ ПРОФЕСІЙНИЙ АГРАРНИЙ ЛІЦЕЙ ВІННИЦЬКОЇ ОБЛАСТІ (далі – професійний ліцей) є підпорядкованим Міністерству освіти і науки України державним закладом другого (базового) рівня професійної (професійно-технічної) освіти, що забезпечує реалізацію права громадян на здобуття робітничих кваліфікацій та профільної середньої освіти.

Професійний ліцей здійснює первинну професійну підготовку кваліфікованих робітників, з числа випускників закладів загальної середньої освіти на основі базової чи профільної середньої освіти, загальноосвітню підготовку, професійне (професійно-технічне) навчання, перепідготовку та підвищення кваліфікації працюючих робітників і незайнятого населення.

Професійний ліцей може здійснювати допрофесійну підготовку учнів закладів загальної середньої освіти, впроваджувати діяльність щодо розвитку здібностей молоді та поглиблення знань з окремих навчальних предметів професійного спрямування.

Повне найменування українською мовою:

КУЗЬМИНЕЦЬКИЙ ПРОФЕСІЙНИЙ АГРАРНИЙ  
ЛІЦЕЙ ВІННИЦЬКОЇ ОБЛАСТІ.

Скорочене найменування українською мовою:

КУЗЬМИНЕЦЬКИЙ ПАЛ.

Організаційно-правова форма: державний заклад.

1.2. Історія КУЗЬМИНЕЦЬКОГО ПРОФЕСІЙНОГО АГРАРНОГО ЛІЦЕЮ ВІННИЦЬКОЇ ОБЛАСТІ бере початок у селі Кузьминці Барського району Вінницької області, де Вінницьким обласним земельним відділом в жовтні 1945 року заснована Кузьминецька агрошкола полеводів, на базі якої шляхом реорганізацій та перейменувань з метою підготовки робітничих кадрів у сфері сільського господарства відкрито наступні заклади освіти: Кузьминецька державна однорічна сільськогосподарська школа (з 1947 року), Кузьминецька школа механізації сільського господарства (з 1951 року), Кузьминецьке училище механізації сільського господарства (з 1953 року), Кузьминецьке училище механізації сільського господарства № 4 Вінницької області (з 1954 року), Кузьминецьке сільське професійно-технічне училище № 4 Вінницької області (з 1963 року), Кузьминецьке середнє сільське професійно-технічне училище № 4 Вінницької області (з 1976 року).

Відповідно до наказу Державного комітету Української РСР з професійно-технічної освіти від 13.07.1984 № 156/3 «Про реорганізацію профтехучилищ системи профтехосвіти Української РСР» та згідно з наказом Вінницького обласного управління профтехосвіти від 10.08.1984 № 264 «Про реорганізацію профтехучилищ Вінницької області» Середнє сільське професійно-технічне училище № 4 с. Кузьминці, реорганізовано та перейменовано на Середнє професійно-технічне училище № 34 с. Кузьминці Барського району Вінницької області.



С. Б. Яворовський  
12.09.2023р.

Директор Кузьминецького ПАЛ



Згідно з наказом управління народної освіти Вінницького облвиконкому від 07.06.1989 № 443 щодо реорганізації всіх середніх професійно-технічних училищ Вінницької області у професійно-технічні училища здійснена реорганізація Середнього професійно-технічного училища № 34 с. Кузьминці з перейменуванням на Професійно-технічне училище № 34 с. Кузьминці Барського району Вінницької області.

Відповідно до наказу Міністерства освіти і науки України від 27.12.2002 № 756 «Про вдосконалення мережі професійно-технічних навчальних закладів Вінницької області» та згідно з наказом управління освіти і науки Вінницької обласної державної адміністрації від 03.01.2003 № 1 «Про вдосконалення мережі професійно-технічних навчальних закладів» Професійно-технічне училище № 34 с. Кузьминці Барського району Вінницької області реорганізовано та йому встановлено повне найменування: КУЗЬМИНЕЦЬКИЙ ПРОФЕСІЙНИЙ АГРАРНИЙ ЛІЦЕЙ ВІННИЦЬКОЇ ОБЛАСТІ.

КУЗЬМИНЕЦЬКИЙ ПРОФЕСІЙНИЙ АГРАРНИЙ ЛІЦЕЙ ВІННИЦЬКОЇ ОБЛАСТІ є правонаступником майна, прав та обов'язків Професійно-технічного училища № 34 с. Кузьминці Барського району Вінницької області.

Професійний ліцей утворений та зареєстрований в порядку, визначеному законодавством, що регулює діяльність відповідного неприбуткового закладу (організації).

1.3. Місцезнаходження та юридична адреса професійного ліцею:  
вулиця Студентська, будинок 30, село Кузьминці,  
Барський район, Вінницька область, 23040, Україна.

1.4. Головним завданням професійного ліцею є забезпечення права громадян України на професійну (професійно-технічну) освіту відповідно до їх покликань, інтересів і здібностей з метою задоволення потреб економіки країни у кваліфікованих і конкурентноспроможних на ринку праці робітниках.

1.5. Основними повноваженнями і напрямками діяльності професійного ліцею є:

а) організація освітнього процесу, вибір форм та методів здобуття освіти;  
б) освітня, методична, фінансово-господарська та виробничо-комерційна діяльність;

в) розробка освітніх програм (навчальних планів) з професій на основі освітніх стандартів (типових освітніх програм), визначення регіонального компоненту змісту професійної (професійно-технічної) освіти, які затверджуються в установленому порядку;

г) розробка правил прийому здобувачів освіти до професійного ліцею на основі типових правил прийому;

г) формування разом з місцевим органом управління освітою планів прийому здобувачів освіти з урахуванням державного замовлення та/або регіонального замовлення, потреб ринку праці та потреб громадян у професійній (професійно-технічній) освіті і замовлень підприємств, установ, організацій;

Директор Кузьминецького ЛЦА

А.В. С.Б. С.Б. Яворська  
13.09.2023 р

д) організація харчування учнів з числа дітей-сиріт, дітей позбавлених батьківського піклування, осіб з їх числа, дітей з інвалідністю/осіб з інвалідністю I-III групи, та дітей із сімей, які отримують допомогу відповідно до Закону України «Про державну соціальну допомогу малозабезпеченим сім'ям» та учнів які проживають окремо від батьків;

е) атестація педагогічних працівників;

є) організація стажування педагогічних працівників на підприємствах, в установах, організаціях;

ж) здійснення професійного (професійно-технічного) навчання, перепідготовки та підвищення кваліфікації працюючих робітників та незайнятого населення;

з) організація виробничого навчання здобувачів освіти на підприємствах, в установах, організаціях;

и) забезпечення заходів з охорони праці та безпеки життєдіяльності здобувачів освіти, працівників;

і) матеріально-технічне забезпечення освітнього процесу;

ї) визначення структури і штатного розпису професійного ліцею з урахуванням встановленого фонду заробітної плати;

й) забезпечення якості освітньої діяльності здобувачів освіти;

к) видача документів про освіту встановленого зразка.

1.6. Професійний ліцей надає платні освітні та інші послуги, визначені професійним ліцесом відповідно до переліку платних послуг, які можуть надаватися закладами освіти, іншими установами та закладами системи освіти, що належать до державної і комунальної форми власності, затвердженого постановою Кабінету Міністрів України від 27 серпня 2010 р. № 796 (із змінами), та пов'язані з його основною статутною діяльністю, у тому числі за видами економічної діяльності згідно з Національним класифікатором України ДК 009:2010 «Класифікація видів економічної діяльності», а саме:

01.11 Вирощування зернових культур (крім рису), бобових культур і насіння олійних культур;

01.13 Вирощування овочів і баштанних культур, коренеплодів і бульбоплодів;

01.41 Розведення великої рогатої худоби молочних порід;

01.46 Розведення свиней;

01.47 Розведення свійської птиці;

01.64 Оброблення насіння для відтворення;

10.11 Виробництво м'яса;

10.12 Виробництво м'яса свійської птиці;

10.39 Інші види перероблення та консервування фруктів і овочів;

10.61 Виробництво продуктів борошномельно-круп'яної промисловості;

10.71 Виробництво хліба та хлібобулочних виробів; виробництво борошняних кондитерських виробів, тортів і тістечок нетривалого зберігання.

45.20 Технічне обслуговування та ремонт автотранспортних засобів;

46.21 Оптова торгівля зерном, необробленим потіоном, насінням і кормами для тварин тощо.

Директор Луцького національного технічного університету  
 С. Б. Яворовський  
 12.09.2023р

Професійний ліцей має землю у постійному користуванні та здійснює господарську діяльність з виробництва продукції, що пов'язана з біологічними процесами її вирощування, призначеної для споживання в сирому і переробленому вигляді (сільськогосподарське виробництво), а також займається переробкою власно виробленої сільськогосподарської продукції та її реалізацією.

1.7. Професійний ліцей у своїй діяльності керується Конституцією України, Указами Президента України, Законами України «Про освіту», «Про професійну (професійно-технічну) освіту», «Про загальну середню освіту», Положенням про ступеневу професійно-технічну освіту, затвердженим постановою Кабінету Міністрів України від 3 червня 1999 р. № 956 (із змінами). Порядком надання робочих місць для проходження учнями, слухачами закладів професійної (професійно – технічної) освіти виробничого навчання та виробничої практики, затвердженим постановою Кабінету Міністрів України від 7 червня 1999 р. № 992 (із змінами), Положенням про організацію навчально-виробничого процесу у професійно-технічних навчальних закладах, затвердженим наказом Міністерства освіти і науки України від 30.05.2006 № 419, зареєстрованим у Міністерстві юстиції України 15 червня 2006 р. за № 711/12585 (із змінами), іншими нормативно-правовими актами, а також цим Статутом.

1.8. Статут професійного ліцею розроблено відповідно до вимог законодавчих і нормативно-правових актів, зазначених у пункті 1.7 розділу I цього Статуту і відповідно до Цивільного кодексу України, Господарського кодексу України, Земельного кодексу України, Податкового кодексу України, Бюджетного кодексу України, Кодексу законів про працю України, інших актів законодавства та погоджено на загальних зборах колективу професійного ліцею.

1.9. Трудовий розпорядок у професійному ліцеї визначається правилами внутрішнього розпорядку, розробленими відповідно до законодавства, та затверджується в установленому порядку.

## 2. Цивільна правоздатність

2.1. Цивільні права та обов'язки професійного ліцею виникають з моменту його створення і припиняються з дня внесення до єдиного державного реєстру юридичних осіб, фізичних осіб – підприємців та громадських формувань запису про його припинення.

2.2. Професійний ліцей є юридичною особою, має самостійний баланс, рахунки в органах Державної казначейської служби, штамп, печатку із зображенням державного герба України і своїм найменуванням.

2.3. Професійний ліцей несе відповідальність перед особою, державою, суспільством за виконання функцій і завдань, що покладені на нього, життя і здоров'я здобувачів освіти, працівників професійного ліцею під час освітнього процесу, за порушення їх прав та інше, що передбачено законодавством.

2.4. Професійний ліцей може мати філії, відділення, навчально-

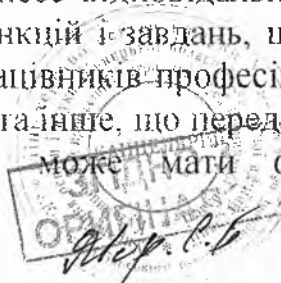

С. Б. Яворовський  
12.09.2023р.

Директор Кузешчанського ЛЛ

виробничі, соціально-культурні, спортивно-оздоровчі, інші підрозділи, а також для здійснення статутної діяльності, на договірних засадах може об'єднуватися з іншими юридичними особами, створюючи освітні, освітньо-виробничі та інші об'єднання, кожен із учасників якого зберігає статус юридичної особи.

2.5. Професійний ліцей здійснює освітню діяльність у сфері професійної (професійно-технічної) освіти, пов'язану з підготовкою кваліфікованих робітників та наданням інших освітніх послуг, після отримання ліцензії. Ліцензія на провадження освітньої діяльності закладів освіти видається на підставі виконання Ліцензійних умов провадження освітньої діяльності, затверджених постановою Кабінету Міністрів України від 30 грудня 2015 р. № 1187 (із змінами).

2.6. З метою сприяння розвитку навчально-матеріальної та соціально-нобутової бази, забезпечення професійно-практичної підготовки, вирішення соціальних та інших питань працівників, здобувачів освіти професійний ліцей має право укладати договори, у тому числі із підприємствами, установами, організаціями та іншими суб'єктами господарювання відповідно до законодавства, зокрема з урахуванням вимог постанови Кабінету Міністрів України від 11 квітня 2012 р. № 296 «Про затвердження Порядку укладення державними підприємствами, установами, організаціями, а також господарськими товариствами, у статутному капіталі яких частка держави перевищує 50 відсотків, договорів про спільну діяльність, договорів комісії, доручення та управління майном» (із змінами).

2.7. Професійний ліцей забезпечує на своєму веб-сайті відкритий доступ до документів та інформації, визначених законодавством, а саме до: статуту, ліцензії на провадження освітньої діяльності, свідоцтва про атестацію, інформації про кадровий склад тощо.

### 3. Освітній процес

3.1. Освітній процес у професійному ліцеї – це система методичних і педагогічних заходів, спрямованих на розвиток особистості шляхом формування та застосування її компетентностей відповідно до стандартів професійної (професійно-технічної) освіти та встановлених вимог.

Освітній процес у професійному ліцеї ґрунтується на принципах гуманістичної особистісно орієнтованої педагогіки, демократизму, незалежності від політичних, громадських, релігійних об'єднань, спільній діяльності педагогічних працівників, здобувачів освіти, батьків, колективів підприємств, установ та організацій, може включати природничо-математичну, гуманітарну, фізичну, загальнотехнічну (загальнопрофесійну), професійно-теоретичну, професійно-практичну підготовку, а також виховну роботу зі здобувачами освіти.

3.2. Освітній процес у професійному ліцеї здійснюється відповідно до вимог нормативно-правових актів, зазначених у пункті 1.7 розділу I Статуту.

3.3. Професійна підготовка зацелю освітньо-кваліфікаційним рівнем «кваліфікований робітник» здійснюється за професіями, визначеними

Директор Кудашинського АЛ

Авг. 1. 6

С.Б. Яворовський  
42.09.2023р

професійним ліцеєм згідно з Державним переліком професій з підготовки кваліфікованих робітників у професійно-технічних навчальних закладах, затвердженим постановою Кабінету Міністрів України від 11 вересня 2007 р. № 1117, Національним класифікатором України ДК 003:2010 «Класифікатор професій» (із змінами) та відповідно до отриманих ліцензій для провадження діяльності з надання освітніх послуг.

3.4. Зміст освітнього процесу та термін здобуття освіти в професійному ліцеї за конкретними професіями визначаються освітніми програмами (навчальними планами), які розроблені професійним ліцеєм спільно з підприємствами-замовниками робітничих кадрів на основі освітніх стандартів (типових освітніх програм), а також відповідно до вимог Державного стандарту професійно-технічної освіти, затвердженого постановою Кабінету Міністрів України від 17 серпня 2002 р. № 1135.

Розроблені професійним ліцеєм освітні програми (навчальні плани) затверджуються у встановленому законодавством порядку.

3.5. Здобуття професійної (професійно-технічної) освіти у професійному ліцеї може здійснюватися за інституційною, індивідуальною, дуальною формами здобуття освіти з відривом і без відриву від виробництва та за індивідуальними навчальними планами.

Професійний ліцей самостійно обирає форми та методи організації освітнього процесу, а педагогічні працівники самостійно, з урахуванням положень загальної педагогіки, визначають засоби і методи освітньої діяльності та виховання здобувачів освіти.

Усі форми професійно-практичної підготовки здобувачів освіти професійного ліцею здійснюються у тісному поєднанні з виготовленням корисної продукції, товарів широкого вжитку, наданням послуг, що оплачуються згідно із законодавством.

3.6. Професійний ліцей забезпечує здобуття учнями професійної (професійно-технічної) освіти на основі базової середньої освіти з одночасним здобуттям профільної середньої освіти та отриманням документа про повну загальну середню освіту.

Учні, які за станом здоров'я, сімейними обставинами, а також з інших поважних причин не можуть одночасно із набуттям професії здобувати повну загальну середню освіту або не мають базової середньої освіти, а також ті, які потребують соціальної допомоги і реабілітації, можуть здобувати лише робітничу кваліфікацію з урахуванням медичних показань і протипоказань для наступної трудової діяльності. Обрання форм і методів освітньої діяльності проводиться згідно з висновками спеціалістів медико-соціальної експертної комісії.

У професійному ліцеї може здійснюватись допрофесійна підготовка та профільне навчання учнів закладів загальної середньої освіти, починаючи з 9 класу вони можуть поєднувати здобуття повної загальної середньої освіти з допрофесійною підготовкою та профільним навчанням у професійному ліцеї.

3.7. Прийом громадян на здобуття освіти у професійному ліцеї

Директор Кузмишівського ліцею



С.Б. Аворовський  
12.09.2023р

здійснюється згідно з правилами прийому, розробленими професійним ліцеєм на основі Типових правил прийому до професійно-технічних навчальних закладів України, затверджених наказом Міністерства освіти і науки України від 14.05.2013 № 499, зареєстрованого у Міністерстві юстиції України 29 травня 2013 р. за № 823/23355 (із змінами), відповідно до вимог державного замовлення та/або регіонального замовлення на підготовку робітничих кадрів та договорів із юридичними і фізичними особами в межах ліцензованого обсягу.

Прийом слухачів на перепідготовку або підвищення кваліфікації здійснюється шляхом проведення вхідного контролю знань, умінь та навичок відповідно до статті 14 Закону України «Про професійну (професійно-технічну) освіту».

3.8. Навчальний рік в професійному ліцеї розпочинається 1 вересня і завершується в терміни, встановлені освітніми програмами (навчальними планами).

Для деяких категорій здобувачів освіти, а також під час організації перепідготовки робітників і підвищення їх кваліфікації, заняття розпочинаються з урахуванням укомплектування навчальних груп, або в терміни, погоджені із замовниками кадрів.

Відповідно до вимог освітніх стандартів, затверджених Міністерством освіти і науки України для учнів професійного ліцею, тривалість навчання яких перевищує 10 місяців, встановлюються щорічні канікули загальною тривалістю 11 тижнів (як правило, 2 – у зимовий та 9 – у літній період), для учнів, які навчаються 10 місяців, встановлюються канікули 2 тижні – у зимовий період.

3.9. Навчальний час здобувача освіти визначається обліковими одиницями часу, передбаченого для виконання освітніх програм професійної (професійно-технічної) освіти.

Обліковими одиницями навчального часу є:

- а) академічна година тривалістю 45 хвилин;
- б) урок виробничого навчання, тривалість якого не перевищує 6 академічних годин;
- в) навчальний день, тривалість якого не перевищує 8 академічних годин;
- г) навчальний тиждень, тривалість якого не перевищує 36 академічних годин;
- г) навчальний семестр, тривалість якого визначається освітньою програмою (навчальним планом);

д) навчальний рік, тривалість якого не перевищує 40 навчальних тижнів.

Навчальний (робочий) час здобувачів освіти у період проходження виробничої та передвипускної (переддипломної) практики встановлюється залежно від режиму роботи підприємства, установи, організації згідно із законодавством.

3.10. Навчальні групи теоретичної підготовки в професійному ліцеї комплектуються чисельністю не більше, як 30 осіб.

Виробниче навчання проводиться у навчальних групах чисельністю не

Директор Кузьминецького ЛТН  Б. Уваровський  
12.03.2023р.



менше як 12 осіб.

У разі організації професійної підготовки, професійного (професійно-технічного) навчання, перепідготовки та підвищення кваліфікації робітників понад державне замовлення та/або регіональне замовлення, що здійснюється за договорами з юридичними та фізичними особами, професійний ліцей може за погодженням із замовником робітничих кадрів встановлювати чисельність здобувачів освіти у навчальних групах, нижчу за нормативну.

3.11. Визначення навчальних досягнень здобувачів освіти професійного ліцею здійснюється за критеріями 12-бальної шкали оцінювання навчальних досягнень учнів, слухачів у загальноосвітніх і професійно-технічних навчальних закладах та заносяться до журналів обліку теоретичного і виробничого навчання.

Відвідування занять у професійному ліцеї здобувачами освіти є обов'язковим.

3.12. Перелік форм контролю знань, умінь і навичок здобувачів освіти та критерії їх кваліфікаційної атестації встановлюються освітніми програмами (навчальними планами).

З метою визначення рівня професійної підготовленості здобувачів освіти на окремих етапах професійно-практичної підготовки проводиться проміжна кваліфікаційна атестація, за наслідками якої присвоюється відповідна робітнича кваліфікація (розряд, клас, категорія).

3.13. Здобуття освіти в професійному ліцеї завершується державною кваліфікаційною атестацією. Державна кваліфікаційна атестація та присвоєння кваліфікації здійснюється відповідно до Положення про порядок кваліфікаційної атестації та присвоєння кваліфікації особам, які здобувають професійно-технічну освіту, затвердженого спільним наказом Міністерства праці та соціальної політики України і Міністерства освіти України від 31.12.1998 № 201/469, зареєстрованого в Міністерстві юстиції України 1 березня 1999 р. за № 124/3417 (із змінами), та Положення про ступеневу професійно-технічну освіту, затвердженого постановою Кабінету Міністрів України від 3 червня 1999 р. № 956 (із змінами).

До складання державної кваліфікаційної атестації допускаються здобувачі освіти, які опанували повний курс і мають навчальні досягнення не нижче 4 балів з професійно-практичної підготовки та усіх навчальних предметів, що входять у додаток до диплома (свідоцтва) кваліфікованого робітника.

3.14. Випускникам, які завершили навчання на другому (базовому) рівні професійної (професійно-технічної) освіти, успішно пройшли кваліфікаційну атестацію, присвоюється освітньо-кваліфікаційний рівень «кваліфікований робітник» з набутої професії відповідної кваліфікації (розряду, класу, категорії) і видається диплом, зразок якого затверджуються Кабінетом Міністрів України.

3.15. Диплом кваліфікованого робітника з відзнакою видається випускникам професійного ліцею, які мають не менше 75 відсотків навчальних досягнень високого (IV) рівня (10, 11, 12 балів) з усіх предметів професійно-теоретичної підготовки та професійно-практичної підготовки, а з решти предметів професійно-теоретичної підготовки входять у додаток до

Директор Кузмишівського ТЕС  Авер. СТ С.Б. Зворовський  
12.09.2023р

диплома, достатнього (III) рівня (не нижче 8 балів) і за результатами державної кваліфікаційної атестації мають високий (IV) рівень (10, 11, 12 балів) та зразкову поведінку.

3.16. Здобувачі освіти, які не завершили повного курсу здобуття освіти в професійному ліцеї, але за результатами проміжної кваліфікаційної атестації їм присвоєна відповідна робітнича кваліфікація, одержують свідоцтво про присвоєння (підвищення) робітничої кваліфікації державного зразка.

Особам, які не закінчили повного курсу здобуття освіти і не пройшли кваліфікаційної атестації, видається довідка встановленого зразка.

3.17. Випускникам професійного ліцею, які здобували освіту з професій, пов'язаних з роботами на об'єктах з підвищеною небезпекою праці, що перебувають під наглядом спеціально уповноважених державних органів, разом з дипломом видається посвідчення про допуск до роботи на цих об'єктах.

3.18. Випускникам професійного ліцею, які здобули повну загальну середню освіту, видається документ державного зразка про отримання повної загальної середньої освіти.

За зразкове ставлення до освітнього процесу й виняткові результати із здобуття знань випускник професійного ліцею, який здобув повну загальну середню освіту, може бути нагороджений золотою медаллю «За високі досягнення у навчанні» або срібною медаллю «За досягнення у навчанні» відповідно до наказу Міністерства освіти і науки України від 17.03.2015 № 306, зареєстрованого в Міністерстві юстиції України 31 березня 2015 р. за № 354/26799 (із змінами).

Особам, які здобували освіту у навчальних групах із здобуттям повної загальної середньої освіти, але не завершили повного курсу здобуття освіти видається довідка (табель) про навчальні досягнення із загальноосвітніх предметів встановленого зразка.

3.19. Річне оцінювання та державна підсумкова атестація учнів із загальноосвітніх предметів проводиться відповідно до Порядку проведення державної підсумкової атестації, затвердженого наказом Міністерства освіти і науки України від 07.12.2018 № 1369, зареєстрованого в Міністерстві юстиції України 2 січня 2019 р. за № 8/32979, Порядку переведення учнів (вихованців) загальноосвітнього навчального закладу до наступного класу, затвердженого наказом Міністерства освіти і науки України від 14.07.2015 № 762, зареєстрованого в Міністерстві юстиції України 30 липня 2015 р. за № 924/27369 (із змінами).

3.20. Методичне забезпечення освітнього процесу в професійному ліцеї здійснює методична служба, яка включає педагогічну раду, предметні методичні комісії та інші об'єднання педагогічних працівників.

3.21. Мовою освітнього процесу в професійному ліцеї є державна мова.

#### 4. Статус здобувачів освіти

4.1. Учні професійного ліцею – це випускники закладів базової чи повної загальної середньої освіти, зараховані до професійного ліцею на здобуття освіти за програмами первинної професійної підготовки.

Директор Кузьмишневського Ліцею *В. Б. Яворовський*  
 12.09.2023р



4.2. Слухачі професійного ліцею – це особи, зараховані до професійного ліцею на здобуття освіти за програмами професійного (професійно-технічного) навчання, перепідготовки чи підвищення кваліфікації.

4.3. Права і обов'язки здобувачів освіти професійного ліцею визначаються законодавством та цим Статутом.

4.4. Здобувачі освіти професійного ліцею мають право на:

а) якісні освітні послуги, належні умови здобуття освіти за обраною професією;

б) справедливе та об'єктивне оцінювання результатів навчання;

в) матеріальне забезпечення в період здобуття освіти на умовах і в порядку, встановлених Кабінетом Міністрів України;

г) навчання професії за індивідуальною програмою, у тому числі за індивідуальною програмою для осіб з особливими освітніми потребами;

г) безоплатне користування навчально-виробничою, культурно-спортивною, побутовою, оздоровчою базою (інфраструктурою) професійного ліцею;

д) матеріальну допомогу;

е) оплату праці під час виробничого навчання і виробничої практики згідно із законодавством;

є) безоплатне медичне обслуговування, користування засобами лікування, профілактики захворювань та зміцнення здоров'я;

ж) щотижневий відпочинок і канікули протягом навчального року та після його закінчення;

з) безоплатне оволодіння іншою професією у разі хвороби, що не дає змоги продовжувати здобуття освіти за обраною професією;

и) додаткову відпустку за місцем роботи, скорочений час та інші пільги, передбачені законодавством для осіб, які поєднують роботу зі здобуттям освіти;

і) продовження освіти за професією, спеціальністю на основі одержаного освітньо-кваліфікаційного рівня, здобуття додаткової освіти відповідно до укладеного з професійним ліцеєм договору, у тому числі і на контрактній основі;

ї) направлення на здобуття освіти, стажування до інших навчальних закладів, у тому числі за кордон;

й) участь у дослідно-експериментальній діяльності, конференціях, олімпіадах, виставках, конкурсах;

к) особисту або через своїх представників участь у громадському самоврядуванні, в обговоренні і вирішенні питань удосконалення освітнього процесу, дослідно-експериментальної роботи, одержання стипендій, організації дозвілля, побуту тощо;

л) участь в об'єднаннях громадян;

м) безпечні і нешкідливі умови здобуття освіти та праці;

н) захист від будь-яких форм експлуатації, фізичного та психічного насильства, від дій педагогічних та інших працівників, які порушують права або принижують їх честь та гідність;

ОРИГІНАЛОМ

Згор.сб С.Б. Яворовський  
12.09.2023р

Директор Куршумецького ліцею

о) інші права відповідно до законодавства.

4.5. Відволікання здобувачів освіти професійного ліцею за рахунок навчального часу на роботу і здійснення заходів, не пов'язаних з освітнім процесом, забороняється, крім випадків, передбачених рішенням Кабінету Міністрів України.

4.6. Здобувачі освіти професійного ліцею зобов'язані:

а) виконувати вимоги освітніх програм і системи контролю знань, умінь, навичок, дотримуючись принципу доброчесності та досягати результатів навчання, передбачених стандартом освіти для відповідного рівня освіти;

б) поважати гідність, права, свободи та законні інтереси всіх учасників освітнього процесу, дотримуватись законодавства, моральних та етичних норм,

в) систематично і глибоко оволодівати знаннями, практичними навичками, професійною майстерністю, підвищувати загальний культурний та громадянський рівень;

г) відвідувати заняття, в тому числі й за індивідуальним графіком;

г) додержуватись вимог Статуту, правил внутрішнього розпорядку професійного ліцею;

д) виконувати під час проходження виробничої практики вимоги нормативно-правових актів, що регулюють працю робітників відповідних підприємств, установ, організацій;

е) дотримуватись правил охорони праці та техніки безпеки під час практичного навчання і виробничої практики;

є) відповідально та дбайливо ставитися до власного здоров'я, здоров'я оточуючих, довкілля;

ж) бережно ставитись до обладнання, засобів здобуття освіти, що використовуються в освітньому процесі.

4.7. Збитки, навмисно заподіяні здобувачами освіти професійного ліцею установі, організації, відшкодовуються ними особисто або за рахунок їх батьків (опікунів) відповідно до законодавства.

4.8. За невиконання обов'язків і систематичне порушення Статуту, правил внутрішнього розпорядку професійного ліцею, незадовільну успішність до здобувача освіти застосовуються такі заходи впливу, як попередження, догана, відрахування з професійного ліцею. Заходи впливу до здобувача освіти професійного ліцею застосовуються на підставі подання класного керівника, викладача, майстра виробничого навчання або інших педагогічних працівників та оформлюються наказом керівника професійного ліцею.

Порядок застосування заходів впливу до здобувачів освіти професійного ліцею визначається Статутом та правилами внутрішнього розпорядку.

4.9. Здобувач освіти може бути відрахований з професійного ліцею за:

а) власним бажанням;

б) незадовільні успішність, поведінку;

в) невиконання вимог освітніх програм (навчального плану).



*Директор Бузьминецького ІТЛ Ігор С.Ф. Іворабенко*

- г) вироком суду, що набрав законної сили;
- г) грубі порушення навчальної дисципліни або правил внутрішнього розпорядку професійного ліцею;
- д) станом здоров'я;
- е) переведенням, за його згодою, до іншого закладу освіти.

Здобувач освіти при відрахуванні з професійного ліцею може бути атестований за досягнутим рівнем кваліфікації.

4.10. За досягнення результатів високого рівня у здобутті освіти та в оволодінні професією, спеціальністю, за активну участь у виробничій діяльності та за інші досягнення застосовуються форми морального та матеріального заохочення здобувачів освіти: подяка, грамота, почесна грамота, нагородження цінним подарунком, занесення на дошку пошани, преміювання.

Для матеріального заохочення здобувачів освіти у професійному ліцеї створюються в установленому порядку фонди матеріального заохочення, які формуються за рахунок доходів від виробничої діяльності та залучення коштів підприємств, установ, організацій, громадян.

4.11. Час здобуття освіти у професійному ліцеї зараховується до загального трудового стажу здобувача освіти. Випускникам професійного ліцею денної форми навчання, які здобували освіту 10 і більше місяців, надається оплачувана відпустка підприємством, установою, організацією протягом перших трьох місяців роботи в ньому. Тривалість щорічної основної відпустки випускників віком до 18 років становить 31 календарний день, випускників віком понад 18 років – відповідно до встановленої на підприємстві для робітників відповідної професії, спеціальності, посади.

4.12. Випускникам, які здобували освіту за денною формою навчання менш ніж 10 місяців, час навчання зараховується до трудового стажу, що дає право на щорічну основну відпустку.

Випускникам, які здобували освіту за державним та/або регіональним замовленням, держава гарантує надання першого робочого місця відповідно до одержаної професії згідно із законодавством.

Інші питання соціального захисту здобувачів освіти професійного ліцею регулюються законодавством.

4.13. Учні професійного ліцею видається учнівський квиток встановленого зразка.

## 5. Педагогічні працівники

5.1. Перелік посад педагогічних працівників професійного ліцею, їх права, обов'язки, відповідальність та соціальні гарантії визначаються Конституцією України, Кодексом законів про працю України, Законами України «Про освіту», «Про професійну (професійно-технічну освіту)» та іншими актами законодавства.

5.2. Педагогічною діяльністю у професійному ліцеї займаються особи, які мають відповідну професійну освіту та професійно-педагогічну підготовку.

Директор Рувшинецького ліцею

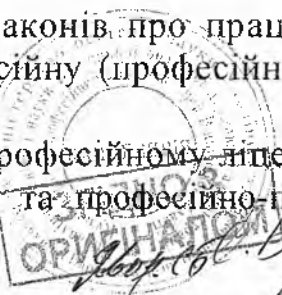

Б. Яворовський  
12.09.2023р

моральні якості і фізичний стан яких дає змогу виконувати обов'язки педагогічного працівника. До педагогічних відносяться працівники, визначені законодавством.

На посади педагогічних працівників професійного ліцею можуть призначатися фахівці виробництва, сфери послуг, які мають вищу освіту здобули відповідну професійно-педагогічну підготовку.

Вимоги до педагогічних працівників професійного ліцею визначаються кваліфікаційними характеристиками, що затверджуються в установленому порядку.

5.3. Для визначення відповідності педагогічного працівника професійного ліцею займаній посаді, рівня його кваліфікації проводиться обов'язкова атестація з періодичністю та у порядку, визначеному законодавством.

Рішення атестаційної комісії є підставою для присвоєння педагогічному працівникові відповідної категорії, педагогічного звання, або звільнення його з роботи в порядку, передбаченому законодавством.

5.4. Приймає на роботу та звільняє з роботи працівників професійного ліцею директор у порядку, визначеному законодавством.

5.5. Педагогічні працівники професійного ліцею мають право на:

- а) належні умови та оплату праці відповідно до законодавства;
- б) щорічну основну відпустку тривалістю не менше 42 календарних днів, у порядку, затвердженому Кабінетом Міністрів України;
- в) матеріальне, житлово-побутове, медичне та соціальне забезпечення відповідно до встановлених норм і пільг;
- г) користування навчально-виробничою, культурно-спортивною, побутовою та оздоровчою базою (інфраструктурою) професійного ліцею відповідно до його призначення;
- ґ) розроблення та впровадження авторських навчальних програм, проектів, освітніх методик і технологій, методів і засобів, насамперед методик компетентнісного навчання;
- д) підвищення кваліфікації, перепідготовку;
- е) доступ до інформаційних ресурсів і комунікацій, що використовуються в освітньому процесі;
- є) захист професійної честі та гідності;
- ж) участь у громадському самоврядуванні, обговоренні основних питань діяльності професійного ліцею, а також його структурних підрозділів і внесення пропозицій адміністрації професійного ліцею;
- з) участь у роботі колегіальних органів управління закладу освіти;
- и) захист персональних даних тощо.

5.6. Працівники професійного ліцею зобов'язані:

- а) постійно підвищувати свій професійний і загальнокультурний рівні та педагогічну майстерність;
- б) виконувати освітню програму (навчальний план) для досягнення здобувачами освіти передбачених нею результатів навчання, сприяти розвитку здібностей здобувачів освіти, формуванню навичок здорового способу життя.

Директор Сузьмико часо А.А. С.Ф. Дворовська  
12.02.2023 р.

дбати про їхнє фізичне і психічне здоров'я;

в) дотримуватися академічної доброчесності та забезпечувати її дотримання здобувачами освіти в освітньому процесі;

г) дотримуватися педагогічної етики, поважати гідність, права, свободи і законні інтереси всіх учасників освітнього процесу;

г) настановленням і особистим прикладом утверджувати повагу до суспільної моралі та суспільних цінностей;

д) формувати у здобувачів освіти усвідомлення необхідності дотримуватися Конституції та законів України, виховувати у здобувачів освіти повагу до державної мови та державних символів України, національних, історичних, культурних цінностей України;

е) сприяти зростанню престижу професійного ліцею;

є) дбайливо ставитись до майна професійного ліцею;

ж) дотримуватись вимог охорони праці та виробничої санітарії;

з) дотримуватись вимог Статуту та правил внутрішнього розпорядку, виконувати свої посадові обов'язки.

5.7. Педагогічні працівники професійного ліцею несуть дисциплінарну, адміністративну, кримінальну відповідальність відповідно до законодавства.

## 6. Загальне управління

6.1. Професійний ліцей належить до сфери управління Міністерства освіти і науки України, місцевого органу управління освітою відповідно до повноважень, визначених нормативно-правовими актами.

Професійний ліцей забезпечує виконання законодавства, нормативно-правових актів Кабінету Міністрів України, Міністерства освіти і науки України, інших центральних органів виконавчої влади та органів місцевого самоврядування.

6.2. Безпосереднє управління професійним ліцеєм здійснює директор професійного ліцею, який призначається на посаду за результатами конкурсу шляхом укладення з ним контракту у відповідності до законодавства.

Директор професійного ліцею проходить атестацію в порядку, встановленому Міністерством освіти і науки України.

Контракт з директором професійного ліцею може бути розірваний на підставах, встановлених законодавством, а також передбачених у контракті.

При розірванні контракту на підставах, встановлених у контракті, звільнення директора професійного ліцею провадиться згідно з Кодексом законів про працю України, про що робиться відповідний запис у трудовій книжці директора професійного ліцею.

Спори між сторонами контракту розглядаються у порядку, встановленому законодавством України.

6.3. Директор професійного ліцею:

а) організовує діяльність професійного ліцею, вирішує питання фінансово-господарської діяльності професійного ліцею;

б) діє від імені професійного ліцею.

Директор Кузьминецького Ліцею *С.Б. Яворовський*  
12.09.2023р

в) у встановленому порядку персонально відповідає за результати діяльності професійного ліцею;

г) призначає на посаду та звільняє з посади працівників, затверджує відповідно до кваліфікаційних характеристик їхні посадові обов'язки;

ґ) затверджує в межах наявного фонду заробітної плати штатний розпис та чисельність працівників професійного ліцею;

д) забезпечує організацію освітнього процесу, функціонування внутрішньої системи забезпечення якості освіти та здійснення контролю за виконанням освітніх програм (навчальних планів);

е) забезпечує створення необхідних умов для підготовки, перепідготовки та підвищення кваліфікації робітників;

є) створює необхідні умови для методичної та творчої роботи педагогічних працівників, навчання здобувачів освіти, використання і впровадження ними прогресивних форм і методів здобування освіти, розвитку інноваційної діяльності, проведення педагогічних експериментів;

ж) видає у межах своєї компетенції накази і розпорядження, заохочує працівників, здобувачів освіти професійного ліцею та застосовує передбачені законодавством заходи впливу та стягнення;

з) встановлює щорічну винагороду, матеріальну допомогу, премії, доплати, надбавки до посадових окладів і ставок заробітної плати та інше матеріальне заохочення працівникам професійного ліцею за конкретні результати праці;

и) забезпечує безпечні та нешкідливі умови здобуття освіти, праці;

і) разом із замовниками робітничих кадрів забезпечує здобувачів освіти під час виробничого навчання та виробничої практики на виробництві спеціальним одягом та засобами індивідуального захисту;

ї) на підставі наданих у встановленому порядку звернень осіб з особливими освітніми потребами, їхніх батьків або законних представників утворює у визначеному законодавством порядку інклюзивні групи для навчання осіб з особливими потребами;

й) забезпечує збереження та ефективне використання за призначенням накріпленого за професійним ліцеєм майна відповідно до законодавства.

к) сприяє та створює умови для діяльності органів самоврядування закладу освіти;

л) сприяє здоровому способу життя здобувачів освіти та працівників закладу освіти;

м) здійснює інші повноваження відповідно до законодавства;

Директор професійного ліцею щорічно звітує перед загальними зборами колективу професійного ліцею.

6.4. Вищим колегіальним органом громадського самоврядування професійного ліцею є загальні збори колективу професійного ліцею, які правомочні приймати рішення у межах своїх повноважень за участю не менш як двох третин від кількості працівників. Загальні збори колективу професійного ліцею скликаються не менше одного разу на рік.

6.5. Загальні збори колективу професійного ліцею уповноважені:

ЗГІДНО З  
ОРИГІНАЛОМ

12.09.2023р.

Директор Сузьминецького ліцею *[підпис]* С.П. Воробейчук



а) погоджувати Статут професійного ліцею;

б) брати участь у визначенні основних напрямів діяльності та розвитку професійного ліцею, підвищення якості і ефективності підготовки робітничих кадрів, залучення додаткових коштів на зміцнення матеріально-технічної бази (інфраструктури) професійного ліцею;

в) брати участь у заходах з підготовки проведення конкурсу на заміщення вакантної посади директора та вносити пропозиції щодо кандидатур до складу конкурсних комісій;

г) погоджувати правила внутрішнього розпорядку професійного ліцею;

ґ) обирати членів комісії з трудових спорів;

д) розглядати та укладати колективний договір;

е) заслуховувати щорічний звіт директора професійного ліцею.

6.6. Рішення загальних зборів колективу професійного ліцею вважається прийнятим, якщо за нього проголосувало більше половини присутніх на них. Рішення загальних зборів колективу професійного ліцею має дорадчий характер.

6.7. У професійному ліцеї можуть утворюватися й інші органи громадського самоврядування.

6.8. Наказом директора створюється педагогічна рада, яка розглядає питання організації та здійснення освітнього процесу, головою якої є директор професійного ліцею.

6.9. У професійному ліцею забезпечується ведення діловодства в установленому порядку, здійснення звітності за результатами своєї діяльності, подання статистичної та інших передбачених відомостей у установлені терміни.

Директор та головний бухгалтер професійного ліцею несуть персональну відповідальність за достовірність бухгалтерської та статистичної звітності.

### 7. Фінансування та матеріально-технічна база

7.1. Порядок фінансування та матеріально-технічного забезпечення професійного ліцею визначаються Бюджетним кодексом України, Законами України «Про освіту», «Про професійну (професійно-технічну) освіту», «Про загальну середню освіту», іншими актами законодавства України.

Фінансування професійної підготовки робітників, соціальний захист вчителів освіти та педагогічних працівників професійного ліцею, у межах обсягів державного замовлення та/або регіонального замовлення, здійснюється відповідно до законодавства.

Професійний ліцей є неприбутковим закладом та користується податковими, митними та іншими пільгами згідно із законодавством.

У професійному ліцеї заборонено розподіл отриманих професійним ліцеєм доходів (прибутків) або їх частини серед засновників, працівників (крім оплати їх праці, нарахування єдиного соціального внеску), членів органів управління та інших пов'язаних з ними осіб.

Доходи (прибутки) професійного ліцею використовуються виключно для

*Директор Кузьмицького ТАС*

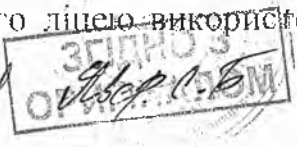

*С.Б. Іворовський*  
12.09.2023р

фінансування видатків на утримання професійного ліцею, реалізації мети (целей, завдань) та основних повноважень і напрямів діяльності професійного ліцею, визначених цим Статутом.

7.2. Обсяги бюджетного фінансування професійного ліцею не можуть зменшуватися за наявності інших джерел фінансування.

7.3. Додаткові джерела фінансування професійного ліцею визначаються Законами України «Про освіту», «Про професійну (професійно-технічну) освіту», іншими нормативно-правовими актами.

7.4. Додатковими джерелами фінансування є:

а) кошти, одержані за первинну професійну підготовку кваліфікованих робітників понад державне замовлення та/або регіональне замовлення, професійне (професійно-технічне) навчання, перепідготовку та підвищення кваліфікації робітників відповідно до укладених договорів з юридичними та фізичними особами в межах ліцензованих обсягів, у тому числі підготовку і перепідготовку робітників за замовленнями служби зайнятості населення;

б) плата за надання додаткових освітніх послуг;

в) доходи від реалізації продукції навчального господарства, навчально-виробничих майстерень, цехів та надання інших послуг населенню;

г) доходи від надання в оренду приміщень, споруд, обладнання в установленому законодавством порядку;

ґ) валютні надходження;

д) добровільні грошові внески, матеріальні цінності, одержані від підприємств, установ, організацій, окремих громадян відповідно до вимог постанови Кабінету Міністрів України від 4 серпня 2000 р. № 1222 «Про затвердження Порядку отримання благодійних (добровільних) внесків і пожертв від юридичних та фізичних осіб бюджетними установами і закладами освіти, охорони здоров'я, соціального захисту, культури, науки, спорту та фізичного виховання для потреб їх фінансування» (із змінами);

е) кошти, що отримані професійним ліцеєм за надання платних послуг, визначених Переліком платних послуг, які можуть надаватися закладами освіти, іншими установами та закладами системи освіти, що належать до державної і комунальної форми власності, затвердженим постановою Кабінету Міністрів України від 27 серпня 2010 р. № 796 (із змінами).

Відповідно до частини другої статті 85 Бюджетного кодексу України професійний ліцей протягом бюджетного періоду може отримувати видатки на його функціонування одночасно з різних бюджетів, коли такі видатки здійснюються за рішенням відповідної місцевої ради за рахунок вільного залишку бюджетних коштів або перевиконання дохідної частини загального фонду місцевого бюджету за умови відсутності заборгованості такого бюджету за захищеними статтями видатків протягом року на будь-яку дату або за рішенням Кабінету Міністрів України.

7.5. Кошти, що надходять до професійного ліцею від здійснення діяльності, передбаченої цим Статутом, спрямовуються на видатки згідно з кошторисом, затвердженим в установленому порядку.

Директор Сузвешнянського ліцею *Григорій Іванович* 12.08.2023 р.  
*С.П. Іванович*



7.6. Невикористані в поточному році бюджетні та спеціальні кошти не можуть бути вилучені з рахунків професійного ліцею окрім випадків, передбачених законодавством.

7.7. П'ятдесят відсотків заробітної плати за виробниче навчання і виробничу практику учнів, слухачів професійного ліцею направляється на рахунок професійного ліцею для здійснення його статутної діяльності, зміцнення навчально-матеріальної бази (інфраструктури), на соціальний захист учнів, слухачів, проведення культурно-масової і фізкультурно-спортивної роботи.

7.8. Для забезпечення підготовки, перепідготовки і підвищення кваліфікації робітничих кадрів професійний ліцей використовує навчально-матеріальну базу та земельну ділянку відповідно до паспортів, технічної документації, витягів з Державного реєстру речових прав на нерухоме майно, актів на право постійного користування землею, інших правовстановлюючих документів.

Приміщення і споруди професійного ліцею обладнані відповідно до чинних нормативів і санітарних норм та експлуатуються згідно з вимогами охорони праці, правил пожежної безпеки і санітарно-гігієнічних норм.

7.9. Майно професійного ліцею, у тому числі: навчально-виробничі, побутові, культурно-освітні, оздоровчі, спортивні будівлі та споруди, гуртожиток, комунікації, обладнання, засоби навчання, транспортні засоби та інші об'єкти є об'єктами державної власності, що закріплені за професійним ліцеєм на праві оперативного управління.

Функції управління майном, яке закріплено за професійним ліцеєм, здійснює Міністерство освіти і науки України.

Майно та земельні ділянки, що закріплюються за професійним ліцеєм, не можуть бути предметом застави, а також не підлягають перепрофілюванню, використанню не за цільовим призначенням, вилученню або передачі у власність, оренду юридичним і фізичним особам без згоди Міністерства освіти і науки України, крім передбачених законодавством випадків.

7.10. Передача професійного ліцею з державної у комунальну власність здійснюється відповідно до законодавства.

Списання майна професійного ліцею здійснюється у спосіб, передбачений Порядком списання об'єктів державної власності, затвердженим постановою Кабінету Міністрів України від 8 листопада 2007 р. № 1314 (із змінами).

7.11. Професійний ліцей несе відповідальність перед Міністерством освіти і науки України за збереження та використання за призначенням закріпленого за ним майна.

7.12. Професійний ліцей має право отримувати безкоштовно від суб'єктів господарювання техніку, обладнання, матеріали, транспортні засоби, інші матеріальні цінності, а також фінансові ресурси, у порядку, визначеному законодавством.

Директор Кузьминецького НТДЛ



С.Б. Яворовський  
12.09.2023р

## 8. Міжнародне співробітництво

8.1. Професійний ліцей має право укладати договори про співробітництво, встановлювати прямі зв'язки із закладами освіти, підприємствами, установами, організаціями, науковими установами іноземних країн, міжнародними підприємствами, установами, організаціями, фондами тощо.

8.2. Професійний ліцей має право провадити зовнішньоекономічну діяльність відповідно до законодавства на основі договорів, укладених ним з іноземними юридичними, фізичними особами, мати власний валютний рахунок, здійснювати спільну діяльність, у тому числі шляхом створення спільних підприємств (установ).

8.3. Професійний ліцей має право на державне сприяння міжнародному співробітництву, отримання відповідних валютних асигнувань, звільнення від оподаткування, сплати мита та митного збору за навчальне, виробниче обладнання та приладдя, що надходить для нього із-за кордону для навчальних і виробничих цілей.

8.4. Валютні і матеріальні надходження від зовнішньоекономічної діяльності використовуються професійним ліцеєм для забезпечення діяльності, передбаченої цим Статутом.

## 9. Порядок внесення змін до Статуту

9.1. Статут професійного ліцею погоджується на загальних зборах колективу та за погодженням місцевого органу управління освітою подається Міністерству освіти і науки України на затвердження.

9.2. Зміни та доповнення до Статуту оформлюються шляхом викладення його в новій редакції, що затверджується і погоджується в тому ж порядку, що і сам Статут.

## 10. Порядок реорганізації та ліквідації професійного ліцею

10.1. Рішення про припинення юридичної особи професійного ліцею приймає Міністерство освіти і науки України. Реорганізація (злиття, поділ, приспівання, перетворення) або ліквідація професійного ліцею здійснюється згідно із законодавством.

10.2. При реорганізації професійного ліцею вся сукупність прав і обов'язків переходить до його правонаступника (-ів).

10.3. Припинення професійного ліцею здійснюється комісією з припинення (комісією з реорганізації, ліквідаційною комісією), яка утворюється у відповідності до законодавства. Професійний ліцей вважається таким, що припинив свою діяльність, з дня внесення запису про припинення юридичної особи до Єдиного державного реєстру юридичних осіб, фізичних осіб-підприємців та громадських формувань.

10.4. Під час ліквідації або реорганізації професійного ліцею вивільнюваним працівникам та особам, які здобувають освіту в ньому, гарантується додержання їх прав та інтересів відповідно до законодавства.

15.12.2023р.

Директор Кузьмиченко С.В. О.П. Дворовська

10.5. У разі припинення професійного ліцею (злиття, приєднання, поділ, перетворення) або ліквідації його активи передаються одному або кільком неприбутковим закладам (організаціям) відповідного виду, або зараховуються до доходу бюджету, якщо інше не передбачено законом, що регулює діяльність відповідного неприбуткового закладу (організації).

В. о. директора  
КУЗЬМИНЕЦЬКОГО ПРОФЕСІЙНОГО  
АГРАРНОГО ЛІЦЕЙ ВІННИЦЬКОЇ  
ОБЛАСТІ

ПОГОДЖЕНО

В. о. директора Департаменту  
освіти і науки Вінницької  
обласної державної адміністрації



Тетяна ОГОРОДНІК

Володимир БУНЯК

М. П.

2020 року

2020 року



Директор Кузьминецького НЛД *Авдр. Б. С. Б. Яворовської*  
12.09.2023р



**ВИТЯГ**  
з Єдиного державного реєстру юридичних осіб, фізичних осіб-підприємців та громадських формувань

Відповідно до статті 11 Закону України "Про державну реєстрацію юридичних осіб, фізичних осіб-підприємців та громадських формувань" на запит: **Яворовський Сергій Болеславович** від **02.08.2023** за кодом **376392411461** станом на **02.08.2023 10:53:17** відповідно до наступних критеріїв пошуку:

*Код ЄДРПОУ юридичної особи:* 02539743

*До документу внести:*

Відомості про центральний чи місцевий орган виконавчої влади, до сфери управління якого належить юридична особа публічного права або який здійснює функції з управління корпоративними правами держави у відповідній юридичній особі

Мета діяльності громадського формування

Перелік засновників (учасників) юридичної особи

Відомості про структуру власності

Інформація про кінцевого бенефіціарного власника юридичної особи, або про відсутність кінцевого бенефіціарного власника юридичної особи

Місцезнаходження юридичної особи

Види діяльності

Назви органів управління юридичної особи

Відомості про керівника юридичної особи, а також про інших осіб, які можуть вчиняти дії від імені юридичної особи, у тому числі підписувати договори, тощо

Відомості про членів керівних органів

Розмір статутного (складеного) капіталу (пайового фонду) та розмір частки кожного із засновників (учасників)

Вид установчого документа

Дані про розпорядчий акт, на підставі якого створено юридичну особу (крім місцевих рад та їхніх виконавчих комітетів)

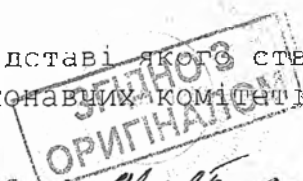

Директор Кузешкецького ПАТ *Сергій С.Б. Яворовський* \*  
31166729 Стор. 1 з 6 12.09.2023 р.

Відомості про установчий документ, на підставі якого діє громадське формування, – у разі створення юридичної особи на підставі установчого документа іншого громадського формування

Інформація для здійснення зв'язку з юридичною особою

Дата та номер запису в Єдиному державному реєстрі

Дані про відокремлені підрозділи юридичної особи

Дата легалізації (реєстрації) та реєстраційний номер у паперовому Реєстрі політичних партій, Реєстрі об'єднань громадян, Реєстрі творчих спілок – для громадських формувань, легалізованих (zareєстрованих) до набрання чинності Законом України «Про державну реєстрацію юридичних осіб, фізичних осіб – підприємців та громадських формувань»

Дані про перебування юридичної особи у процесі припинення, у тому числі дані про рішення щодо припинення юридичної особи, відомості про комісію з припинення (ліквідатора, ліквідаційну комісію тощо) та про строк, визначений засновниками (учасниками) юридичної особи, судом або органом, що прийняв рішення про припинення юридичної особи, для заявлення кредитором своїх вимог

Дані про скасування рішення засновників (учасників) або уповноваженого ними органу щодо припинення юридичної особи

Дані про перебування юридичної особи у процесі провадження у справі про банкрутство, санації, у тому числі відомості про розпорядника майна, керуючого санацією

Дані про юридичних осіб, правонаступником яких є зареєстрована юридична особа

Дані про юридичних осіб – правонаступників

Відомості про заборону діяльності громадського формування

Місце зберігання реєстраційної справи в паперовій формі

Дані про надання відомостей з Єдиного державного реєстру

Відомості, отримані в порядку інформаційної взаємодії між Єдиним державним реєстром та інформаційними системами державних органів

Відомості про смерть засновника (учасника) юридичної особи, визнання його безвісно відсутнім чи оголошення померлим, відомості про смерть керівника юридичної особи та особи, яка може вчиняти дії від імені юридичної особи

Дані про символіку

Дані про хронологію реєстраційних дій

Директор Кузешницького Тоді  Абоп Ів С.В. Шваровський  
12.09.2023р

надається інформація з Єдиного державного реєстру юридичних осіб, фізичних осіб-підприємців та громадських формувань (ЄДР) у кількості 1 записів:

## Запис 1

### **Найменування юридичної особи та скорочене у разі його наявності:**

КУЗЬМИНЕЦЬКИЙ ПРОФЕСІЙНИЙ АГРАРНИЙ ЛІЦЕЙ ВІННИЦЬКОЇ ОБЛАСТІ,  
КУЗЬМИНЕЦЬКИЙ ПАЛ

### **Ідентифікаційний код юридичної особи:**

02539743

**Актуальний стан на фактичну дату та час формування:**  
zareєстровано

### **Організаційно-правова форма юридичної особи:**

ДЕРЖАВНА ОРГАНІЗАЦІЯ (УСТАНОВА, ЗАКЛАД)

**Центральний чи місцевий орган виконавчої влади, до сфери управління якого належить юридична особа публічного права або який здійснює функції з управління корпоративними правами держави у відповідній юридичній особі:**

Відомості відсутні

### **Місцезнаходження юридичної особи:**

Україна, 23040, Вінницька обл., Барський р-н, село Кузьминці, ВУЛИЦЯ  
СТУДЕНТСЬКА, будинок 30

### **Види економічної діяльності:**

85.32 Професійно-технічна освіта (основний)  
85.31 Загальна середня освіта

### **Назви органів управління юридичної особи:**

Відомості відсутні

### **Перелік засновників (учасників) юридичної особи:**

МІНІСТЕРСТВО ОСВІТИ І НАУКИ УКРАЇНИ, Код ЄДРНОУ:00027677,  
резидентство: Україна, Місцезнаходження: Україна, 01135, місто Київ,  
ПРОСПЕКТ ПЕРЕМОГИ, будинок 10, Розмір частки засновника (учасника):  
0,00

КІНЦЕВИЙ БЕНЕФІЦІАРНИЙ ВЛАСНИК (КОНТРОЛЕР) ЮРИДИЧНОЇ ОСОБИ  
ВІДСУТНІЙ.

### **Відомості про структуру власності:**

Директор Кузьминецького ПАЛ



С. Д. Яворовський  
12.09.2023р.

Відомості відсутні

**Інформація про кінцевого бенефіціарного власника юридичної особи:**

Відомості відсутні

**Керівник юридичної особи, а також відомості про інших осіб, які можуть вчиняти дії від імені юридичної особи, у тому числі підписувати договори, тощо:**

ЯВОРОВСЬКИЙ СЕРГІЙ БОЛЕСЛАВОВИЧ, Директор, 15.03.2023 (строково, до призначення на цю посаду переможця конкурсу або до сплину 12 місяців з дня припинення чи скасування воєнного стану, частина п'ята статті 10 Закону України "Про правовий режим воєнного стану") - керівник

**Розмір статутного (складеного) капіталу (пайового фонду):**

0,00 грн.

**Вид установчого документа:**

Відомості відсутні

**Дата та номер запису в Єдиному державному реєстрі юридичних осіб, фізичних осіб-підприємців та громадських формувань:**

Дата державної реєстрації: 12.02.2003, Дата запису: 08.11.2007, Номер запису: 11471200000000463

**Дані про відокремлені підрозділи юридичної особи:**

Відомості відсутні

**Дані про перебування юридичної особи у процесі припинення, у тому числі дані про рішення щодо припинення юридичної особи:**

Відомості відсутні

**Відомості про комісію з припинення:**

Відомості відсутні

**Відомості про строк, визначений засновниками (учасниками) юридичної особи, судом або органом, що прийняв рішення про припинення юридичної особи, для заявлення кредитором своїх вимог:**

Відомості відсутні

**Дані про скасування рішення засновників (учасників) або уповноваженого ними органу щодо припинення юридичної особи:**

Відомості відсутні

**Дані про перебування юридичної особи у процесі провадження у справі про банкрутство, санації, у тому числі відомості про розпорядника майна, керуючого санацією:**

Директор Кузьмиченко А.А.

Мор. С.Б.

С.Ф. Яворовський

Відомості відсутні

**Дані про юридичних осіб, правонаступником яких є зареєстрована юридична особа:**

Відомості відсутні

**Дані про юридичних осіб- правонаступників:**

Відомості відсутні

**Місце зберігання реєстраційної справи в паперовій формі:**

Барська районна державна адміністрація Вінницької області

**Дані про надання відомостей з Єдиного державного реєстру юридичних осіб, фізичних осіб-підприємців та громадських формувань:**

Витяг про юридичну особу (портал), 13.05.2021 12:50:36, 27054669, Солдатов, Борис, Олександрович

Витяг про юридичну особу (портал), 24.03.2023 13:31:32, 30402402, Огороднік, Тетяна, Федорівна

**Відомості, отримані в порядку інформаційної взаємодії між Єдиним державним реєстром юридичних осіб, фізичних осіб - підприємців та громадських формувань та інформаційними системами державних органів:**

12.04.1994, ДЕРЖАВНА СЛУЖБА СТАТИСТИКИ УКРАЇНИ, 37507880

12.08.1997, 24, ГОЛОВНЕ УПРАВЛІННЯ ДПС У ВІННИЦЬКІЙ ОБЛАСТІ, БАРСЬКА ДЕРЖАВНА ПОДАТКОВА ІНСПЕКЦІЯ, 44069150, (дані про взяття на облік як платника податків)

05.02.1998, 0201010006, ГОЛОВНЕ УПРАВЛІННЯ ДПС У ВІННИЦЬКІЙ ОБЛАСТІ, БАРСЬКА ДЕРЖАВНА ПОДАТКОВА ІНСПЕКЦІЯ, 44069150, 3, (дані про взяття на облік як платника єдиного внеску)

**Дані про хронологію реєстраційних дій:**

Державна реєстрація включення відомостей про юридичну особу, 08.11.2007 16:37:52, 11471200000000463, Хорошун Т.С., Барська районна державна адміністрація Вінницької області

Державна реєстрація змін до установчих документів юридичної особи, 26.01.2012 17:09:28, 11471050001000463, Інші зміни., Лаушкіна О.В., Барська районна державна адміністрація Вінницької області

Державна реєстрація змін до відомостей про юридичну особу, 26.12.2012 10:56:50, 11471070002000463, Зміна видів економічної діяльності юридичної особи. Зміни видів діяльності., Лаушкіна О.В., Барська районна державна адміністрація Вінницької області

Державна реєстрація змін до відомостей про юридичну особу, 16.10.2015 15:31:10, 11471070003000463, Зміна інформації для здійснення зв'язку

Директор Кузьмачевського Л.М.

3116672



С.Б. Яворовський  
12.09.2023 р.



з юридичною особою., Лебедевич Г.Ф., Барська районна державна адміністрація Вінницької області

Виправлення помилок, 16.10.2015 15:37:09, 11477770004000463, Лебедевич Г.Ф., Барська районна державна адміністрація Вінницької області

Державна реєстрація змін до установчих документів юридичної особи, 27.10.2015 10:44:12, Інше., Лебедевич Г.Ф., Барська районна державна адміністрація Вінницької області

Державна реєстрація змін до відомостей про юридичну особу, 18.10.2019 17:38:01, 11471070005000463, Зміна керівника або відомостей про керівника юридичної особи. Зміна фізичних осіб або зміна відомостей про фізичних осіб - платників податків, які мають право вчиняти дії від імені юридичної особи без довіреності, у тому числі підписувати договори, подавати документи для державної реєстрації тощо., Цимбал О.В., Северинівська сільська рада

Виправлення помилок, 18.10.2019 17:46:33, 11477770006000463, Цимбал О.В., Северинівська сільська рада

Державна реєстрація змін до установчих документів юридичної особи, 03.07.2020 08:13:00, 11471050007000463, Інші зміни., Орищук Л.В., Барська районна державна адміністрація Вінницької області

Державна реєстрація змін до відомостей про юридичну особу, 26.03.2021 17:08:48, 1001471070008000463, Зміна керівника або відомостей про керівника юридичної особи., Слотюк В.П., Барська міська рада

Державна реєстрація змін до відомостей про юридичну особу, 20.03.2023 08:13:15, 1001471070009000463, Зміна керівника або відомостей про керівника юридичної особи. Зміна фізичних осіб або зміна відомостей про фізичних осіб - платників податків, які мають право вчиняти дії від імені юридичної особи без довіреності, у тому числі підписувати договори, подавати документи для державної реєстрації тощо., Слотюк В.П., Барська міська рада

**Інформація для здійснення зв'язку:**

80434137543

**Дата та час формування витягу:**

02.08.2023 11:30:56

Єдиний державний реєстр юридичних осіб, фізичних осіб-підприємців та громадських формувань знаходиться у стані формування. Інформація про юридичних осіб, фізичних осіб-підприємців та громадських формувань та зареєстрованих до 01.07.2004 та не включених до Єдиного державного реєстру юридичних осіб, фізичних осіб-підприємців та громадських формувань отримується в органі виконавчої влади, в якому проводилась державна реєстрація.

Барська міська рада

Баламей Ю.О.

Директор Жувишмецького НАА

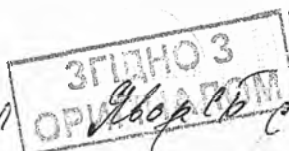

## ВИТЯГ

### з Державного земельного кадастру про земельну ділянку

Номер витягу                    НВ-5600809752022  
Дата формування            12.12.2022  
Надано на заяву (запит) Степанкевич Дмитро Едуардович (замовник КУЗЬМИНЕЦЬКИЙ ПАЛ)  
09.12.2022, ЗВ-9706251682022

Дані, за якими здійснювався пошук інформації у Державному земельному кадастрі

Кадастровий номер  
земельної ділянки            0520282400:01:001:0296

#### Загальні відомості про земельну ділянку

Кадастровий номер            0520282400:01:001:0296  
Місце розташування  
(адміністративно-територіальна одиниця)    Вінницька область, Жмеринський район, с. Кузьминці, вулиця Студентська, 30  
Цільове призначення:  
Категорія земель              Землі житлової та громадської забудови  
Вид цільового  
призначення земельної      03.02 Для будівництва та обслуговування будівель закладів освіти

Форма власності              Державна власність  
Площа земельної  
ділянки, гектарів              1.1867

#### Відомості про державну реєстрацію земельної ділянки

Інформація про  
документацію із  
землеустрою, на  
підставі якої здійснена  
державна реєстрація  
земельної ділянки            Технічна документація із землеустрою щодо поділу та об'єднання земельних ділянок, 01.12.2022; ФОП Степанкевич Д.Е., Степанкевич Д. Е.  
Орган, який  
зареєстрував земельну  
ділянку                          Відділ № 7 Управління надання адміністративних послуг Головного управління Держгскадастру у Рівненській області  
Дата державної  
реєстрації земельної  
ділянки                          12.12.2022

Створено за допомогою програмного забезпечення Державного земельного кадастру

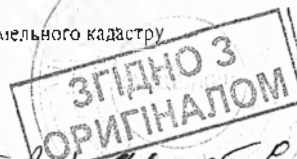

Директор Державного земельного кадастру *Львівська обл. С.Б. Яворовський*  
12.09.2023р

Відомості про обмеження у використанні земельної ділянки

Відомості про обмеження у використанні земельної ділянки, встановлені Порядком ведення Державного земельного кадастру, затвердженого Постановою Кабінету міністрів України від 17.10.2012 № 1051, не зареєстровані

Створено за допомогою програмного забезпечення Державного земельного кадастру



Директор Луцького територіального офісу  
С.Б. Яворовський  
12.09.2023р



Масштаб 1:2000

Кадастровий номер земельної ділянки 0520282400:01:001:0296

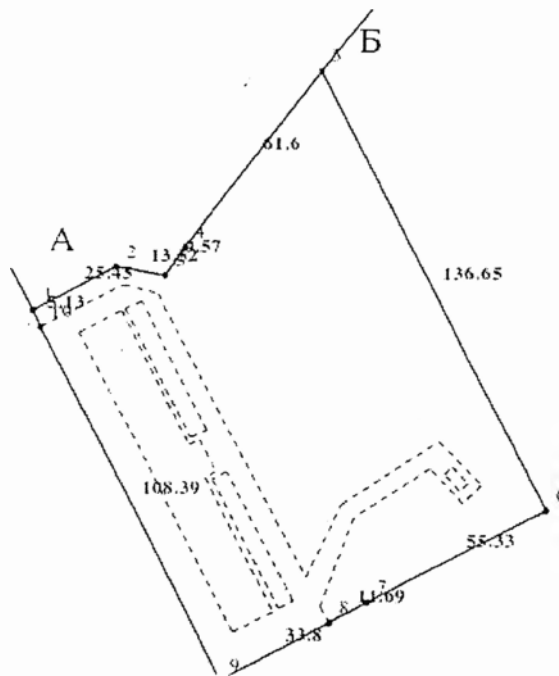

Масштаб 1:2000

Створено за допомогою програмного забезпечення Державного земельного кадастру



Директор Луцького відділу *С.Б. Зворовський*

ЗГІНОВАНЕ  
КАДАСТРОМ

12.09.2023р

Опис меж:

Умовні позначення:

Від А до Б КУЗЬМИНЕЦЬКИЙ  
ПРОФЕСІЙНИЙ АГРАРНИЙ ЛІЦЕЙ  
ВІННИЦЬКОЇ ОБЛАСТІ;  
Від Б до А КУЗЬМИНЕЦЬКИЙ  
ПРОФЕСІЙНИЙ АГРАРНИЙ ЛІЦЕЙ  
ВІННИЦЬКОЇ ОБЛАСТІ;

Експлікація земельних угідь:

Всього земель, гектарів	У тому числі за земельними угіддями, гектарів:			
	Землі під соціально-культурними об'єктами	Землі під соціально-культурними об'єктами	Землі під соціально-культурними об'єктами	Землі під соціально-культурними об'єктами
1	2	3	4	5
Площа земельної ділянки, гектарів 1.1867	0.1209	0.0018	0.2379	0.0182
	Землі під соціально-культурними об'єктами	Землі під соціально-культурними об'єктами		
	6	7		
	0.0185	0.7894		

Створено за допомогою програмного забезпечення Державного земельного кадастру



Директор Кузьминецького професійного аграрного ліцею С.Б. Зворовський



12.09.2023р

## ВИТЯГ

з Державного земельного кадастру про земельну ділянку

Номер витягу НВ-5600809772022  
Дата формування 12.12.2022  
Надано на заяву (запит) Степанкевич Дмитро Едуардович (замовник КУЗЬМИНЕЦЬКИЙ ПАЛ)  
09.12.2022, ЗВ-9706251692022

Дані, за якими здійснювався пошук інформації у Державному земельному кадастрі

Кадастровий номер земельної ділянки 0520282400:01:001:0295

### Загальні відомості про земельну ділянку

Кадастровий номер 0520282400:01:001:0295  
Місце розташування Вінницька область, Жмеринський район, с. Кузьминці, вулиця (адміністративно-територіальна одиниця) Студентська 30  
Цільове призначення:  
Категорія земель Землі житлової та громадської забудови  
Вид цільового призначення земельної ділянки: 03.02 Для будівництва та обслуговування будівель закладів освіти  
Форма власності Державна власність  
Площа земельної ділянки, гектарів 16.6760

### Відомості про державну реєстрацію земельної ділянки

Інформація про документацію із землеустрою, на підставі якої здійснена державна реєстрація земельної ділянки Технічна документація із землеустрою щодо поділу та об'єднання земельних ділянок, 01.12.2022, ФОП Степанкевич Д.Е., Степанкевич Д. Е.  
Орган, який зареєстрував земельну ділянку Відділ № 7 Управління надання адміністративних послуг Головного управління Держгеокадастру у Рівненській області  
Дата державної реєстрації земельної ділянки 12.12.2022

ЗГІДНО З  
ОРИГІНАЛОМ

Директор Кузьминецького ПЛП *Авдєєв С.Ф. Яворовський*  
12, 09, 2023 р.



Відомості про обмеження у використанні земельної ділянки

Відомості про обмеження у використанні земельної ділянки, встановлені Порядком ведення Державного земельного кадастру, затвердженого Постановою Кабінету міністрів України від 17.10.2012 No.1051, не зареєстровані.



Директор Київського НАД Мар'їя С. Б. Яворовської  
Створено за допомогою програмного забезпечення Державного земельного кадастру 12.09.2023 р.



Додаток до витягу з Державного земельного кадастру про земельну ділянку від 12.12.2022 р. № НВ-5600809772022

Кадастровий план земельної ділянки

Кадастровий номер земельної ділянки 0520282400:01:001:0295

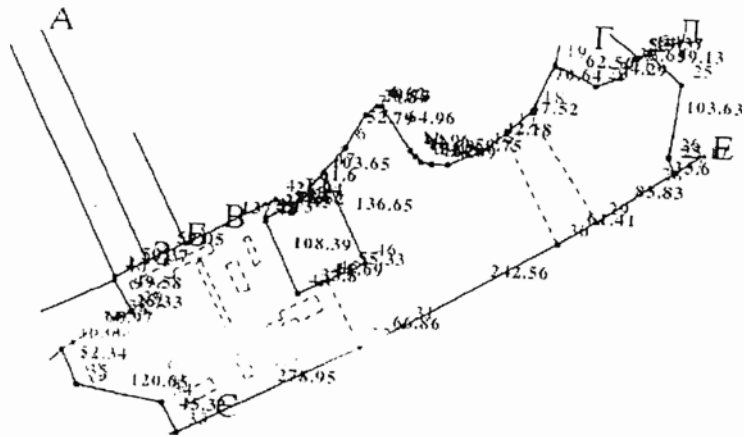

Масштаб 1:10000

ЗІДНО З  
ОРИГІНАЛОМ

Директор Київського територіального управління Державного земельного кадастру *Л.А. Мар'я С.Ф. Яворський*  
Сформовано за допомогою програмного забезпечення Державного земельного кадастру  
12.09.2023 р.





Опис меж:

Умовні позначення:

Від А до Б Вусик Юрій Григорович;  
Від Б до В Вусик Володимир Григорович;  
Від В до Г землі комунальної власності;  
Від Г до Д Скопчак Рая Григорівна;  
Від Д до Е землі комунальної власності;  
Від Е до Є землі комунальної власності (вул.  
Студентська);  
Від Є до Ж Кулик Вікторія Вікторівна;  
Від З до А землі комунальної власності;  
Від И до И КУЗЬМИНЕЦЬКИЙ  
ПРОФЕСІЙНИЙ АГРАРНИЙ ЛІЦЕЙ  
ВІННИЦЬКОЇ ОБЛАСТІ;

Експлікація земельних угідь:

Всього земель, гектарів	У тому числі за земельними угіддями, гектарів:			
	Рілля	Землі під соціально-культурними об'єктами	Землі під соціально-культурними об'єктами	Землі під соціально-культурними об'єктами
1	2	3	4	5
16.6760	0.9551	0.7079	0.1545	0.1257
земельної ділянки, гектарів 16.6760	Землі під соціально-культурними об'єктами	Землі під соціально-культурними об'єктами	Землі під соціально-культурними об'єктами	Землі під соціально-культурними об'єктами
	6	7	8	9
	0.0790	0.0721	0.0624	0.0510
	Землі під соціально-культурними об'єктами	Землі під соціально-культурними об'єктами	Землі під соціально-культурними об'єктами	Землі під соціально-культурними об'єктами
	10	11	12	13
	0.0488	0.0447	0.0348	0.0305
	Землі під соціально-культурними	Багаторічні насадження		
14	15			
5.7961	9.0285			

Директор Київського територіального управління Державного земельного кадастру  
Створено за допомогою програмного забезпечення Державного земельного кадастру

ЗГІДНО З  
ОРИГІНАЛОМ

С.Б. Яворовський  
12.09.2023р



## ВИТЯГ

### з Державного земельного кадастру про земельну ділянку

Номер витягу                    НВ-0518433422020  
Дата формування            29.01.2020  
Надано на заяву (запит) КУЗЬМИНЕЦЬКИЙ ПАЛ ВІННИЦЬКОЇ ОБЛАСТІ  
29.01.2020, ЗВ-0518279162020

Дані, за якими здійснювався пошук інформації у Державному земельному кадастрі

Кадастровий номер  
земельної ділянки            0520282400:01:001:0148

#### Загальні відомості про земельну ділянку

Кадастровий номер            0520282400:01:001:0148  
Місце розташування        Вінницька область, Барський район, с. Кузьминці, вулиця Студентська  
(адміністративно-  
територіальна одиниця)  
Цільове призначення:      03.02 Для будівництва та обслуговування будівель закладів освіти  
Категорія земель            Землі житлової та громадської забудови  
Вид використання  
земельної ділянки            Для будівництва та обслуговування будівель закладів освіти  
Форма власності            державна  
Площа земельної  
ділянки, гектарів            17.8627

#### Відомості про державну реєстрацію земельної ділянки

Інформація про  
документацію із  
землеустрою, на  
підставі якої здійснена  
державна реєстрація  
земельної ділянки            Технічна документація із землеустрою щодо складання документів,  
що посвідчують право на земельну ділянку, в тому числі при поділі чи  
об'єднанні земельних ділянок, 02.04.2013; ПП "ЛеВаДа", Тіщенко А.С.

Орган, який  
зареєстрував земельну  
ділянку                        Відділ у Барському районі Головного управління Держгеокадастру у  
Вінницькій області

Дата державної  
реєстрації земельної  
ділянки                        02.04.2013

Директор Кузьминецького ПАЛ



С.Ф. Яворовський  
12.09.2023 р.

Відомості про право власності / право постійного користування

Вид права Право постійного користування земельною ділянкою

Інформація про власників (користувачів) земельної ділянки

Найменування КУЗЬМИНЕЦЬКИЙ ПАЛ ВІННИЦЬКОЇ ОБЛАСТІ

Реквізити документа, що посвідчує особу

Податковий номер 02539743

Документ, який є підставою для виникнення права

Документ, що посвідчує право

Вид права Право власності

Інформація про власників (користувачів) земельної ділянки

Найменування Барська районна державна адміністрація

Реквізити документа, що посвідчує особу

Податковий номер 04051000

Частка у спільній власності 1

Документ, який є підставою для виникнення права

Документ, що посвідчує право

Відомості про обмеження у використанні земельної ділянки

Відомості про обмеження у використанні земельної ділянки, встановлені Порядком ведення Державного земельного кадастру, затвердженого Постановою Кабінету міністрів України від 17.10.2012 №.1051, не зареєстровані.

Відомості про особу, яка уповноважена надавати відомості з Державного земельного кадастру (нотаріуса) відповідно до закону, що надала витяг з Державного земельного кадастру про земельну ділянку

Витяг підготував та надав Н. В. Титаренко, Відділ у Барському районі Головного управління Держгеокадастру у Вінницькій області

Підпис:

М.П.

Створено за допомогою програмного забезпечення Державного земельного кадастру

Директор Кузьминецького ПАА



Івар. С. С. Б. Яворовської  
12. 09. 2023 р.

Додаток до витягу з Державного земельного кадастру про земельну ділянку від 29.01.2020 р. № НВ-0518433422020

### Кадастровий план земельної ділянки

Кадастровий номер земельної ділянки 0520282400:01:001:0148

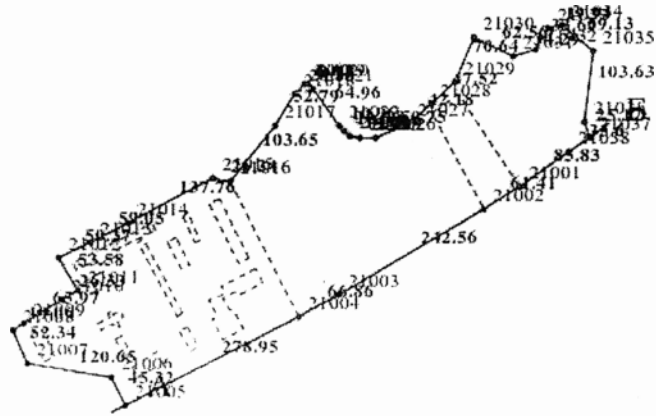

Масштаб 1: 10000

Створено за допомогою програмного забезпечення Державного земельного кадастру



Директор Кузьмицького ПАТ

*В. Б. Іворовський*  
12.09.2023 р.

Відомості про особу, яка склала кадастровий план земельної ділянки

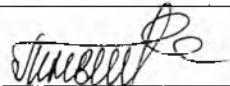
Прізвище та ініціали особи, яка склала кадастровий план земельної ділянки	Титаренко Н. В.
Підпис особи, яка склала кадастровий план земельної ділянки	

Створено за допомогою програмного забезпечення Державного земельного кадастру

Директор Лузьменського ЛМД



С. Ф. Яворовський  
12.09.2023р





Кадастровий план земельної ділянки

Кадастровий номер земельної ділянки 0520282400;01:001:0149

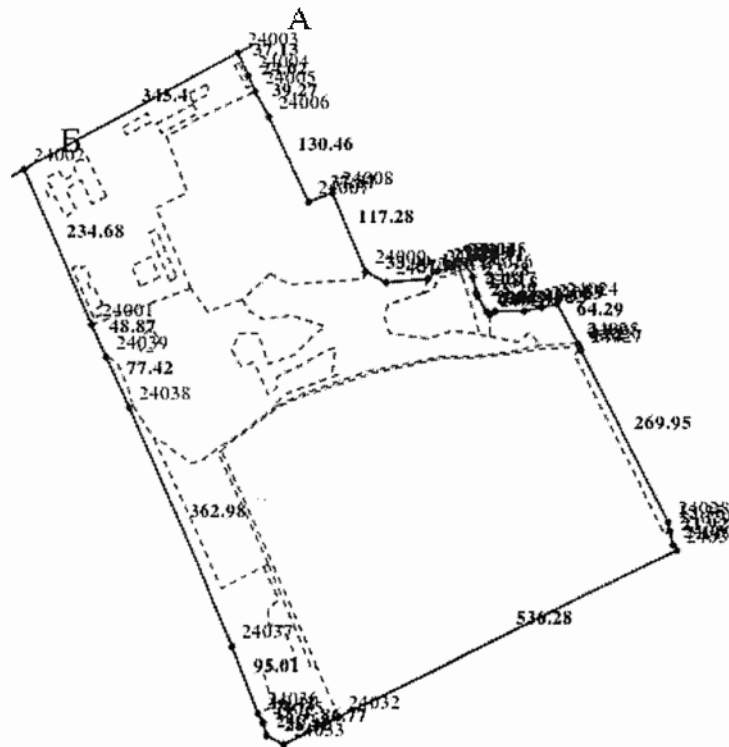

Масштаб 1: 10000



Директор Луцького НА

Створено за допомогою програмного забезпечення Державного земельного кадастру

С.В. Своробський  
12.09.2023р



Опис меж:

Умовні позначення:

Від А до Б землі сільської ради;

Від Б до А вулиця Студентська;

Експлікація земельних угідь:

Всього земель, гектарів	У тому числі за земельними угіддями, гектарів:			
	Рілля	Рілля	Вкриті лісовою (дервною та чагарниковою) рослинністю	Рілля
1	2	3	4	5
Площа земельної ділянки, гектарів 44.6547	20.5021	5.1425	1.5646	1.0692
	Полезахисні лісосмуги	Під господарськими будівлями і дворами	Полезахисні лісосмуги	Під господарськими будівлями і дворами
	6	7	8	9
	0.3161	0.2819	0.2406	0.1066
	Під господарськими будівлями і дворами	Під господарськими будівлями і дворами	Під господарськими будівлями і дворами	Під господарськими будівлями і дворами
	10	11	12	13
	0.0933	0.0829	0.0775	0.0515
	Під господарськими будівлями і дворами	Під господарськими будівлями і дворами	прибудинкова територія	Вкриті лісовою (дервною та чагарниковою) рослинністю
	14	15	16	17
	0.0401	0.0219	4.4475	0.0643
	Сіножаті	Вкриті лісовою (дервною та чагарниковою) рослинністю	Під ставками	Полезахисні лісосмуги
	18	19	20	21
	4.4250	2.9487	0.7866	0.1615
	Сіножаті	Сіножаті	під проїздами, проходами та площадками;	під проїздами, проходами та площадками;
22	23	24	25	
0.0667	0.5030	1.5897	0.0708	



Директор Жукшинської ЗНД

С. Б. Яворовський  
12.09.2023р.

Відомості про особу, яка склала кадастровий план земельної ділянки

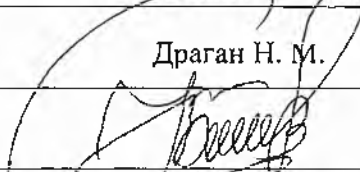
Прізвище та ініціали особи, яка склала кадастровий план земельної ділянки	Драган Н. М.
Підпис особи, яка склала кадастровий план земельної ділянки	



Директор Кузмишівського Інституту *Л. Б. Яворовський*  
Створено за допомогою програмного забезпечення Державного земельного кадастру  
12.09.2023р

## ВИТЯГ

### з Державного земельного кадастру про земельну ділянку

Номер витягу НВ-0519686142020  
Дата формування 30.06.2020  
Надано на заяву (запит) КУЗЬМИНЕЦЬКИЙ ПРОФЕСІЙНИЙ АГРАРНИЙ ЛІЦЕЙ ВІННИЦЬКОЇ  
ОБЛАСТІ  
30.06.2020, ЗВ-0518835012020

Дані, за якими здійснювався пошук інформації у Державному земельному кадастрі

Кадастровий номер земельної ділянки 0520281600:04:003:0001

#### Загальні відомості про земельну ділянку

Кадастровий номер 0520281600:04:003:0001  
Місце розташування Вінницька область, Барський район, Журавлівська сільська рада  
(адміністративно-територіальна одиниця)  
Цільове призначення: 01.09 Для дослідних і навчальних цілей  
Категорія земель Землі сільськогосподарського призначення  
Вид використання земельної ділянки Для дослідних і навчальних цілей  
Форма власності державна  
Площа земельної ділянки, гектарів 124.8394

#### Відомості про державну реєстрацію земельної ділянки

Інформація про документацію із землеустрою, на підставі якої здійснена державна реєстрація земельної ділянки Проект землеустрою щодо відведення земельних ділянок у разі зміни їх цільового призначення, 07.05.2020; ФОП СТЕПАНКЕВИЧ ДМИТРО ЕДУАРДОВИЧ, Степанкевич Дмитро Едуардович  
Орган, який зареєстрував земельну ділянку Відділ у Барському районі Головного управління Держгеокадастру у Вінницькій області  
Дата державної реєстрації земельної ділянки 02.04.2013



Директор Кузьминецького ПНА

С. Ю. Яворовський

12.09.2023 р.

Відомості про право власності / право постійного користування

Вид права	Право власності
Інформація про власників (користувачів) земельної ділянки	
Найменування	Барська районна державна адміністрація
Реквізити документа, що посвідчує особу	
Податковий номер	04051000
Частка у спільній власності	1
Документ, який є підставою для виникнення права	
Документ, що посвідчує право	
Вид права	Право постійного користування земельною ділянкою
Інформація про власників (користувачів) земельної ділянки	
Найменування	КУЗЬМИНЕЦЬКИЙ ПАЛ ВІННИЦЬКОЇ ОБЛАСТІ
Реквізити документа, що посвідчує особу	
Податковий номер	02539743
Документ, який є підставою для виникнення права	
Документ, що посвідчує право	

Відомості про обмеження у використанні земельної ділянки

Відомості про обмеження у використанні земельної ділянки, встановлені Порядком ведення Державного земельного кадастру, затвердженого Постановою Кабінету міністрів України від 17.10.2012 No.1051, не зареєстровані.

Відомості про особу, яка уповноважена надавати відомості з Державного земельного кадастру (нотаріуса) відповідно до закону, що надала витяг з Державного земельного кадастру про земельну ділянку

Витяг підготував та надав Н. М. Драган, Відділ у Барському районі Головного управління Держгеокадастру у Вінницькій області

Підпис:

М.П.



Директор

Жуковська І.М.

Створено за допомогою програмного забезпечення Державного земельного кадастру

С.Ю. Яворовський

12.09.2023 р.

Додаток до витягу з Державного земельного кадастру про земельну ділянку від 30.06.2020 р. № НВ-0519686142020

Кадастровий план земельної ділянки

Кадастровий номер земельної ділянки 0520281600:04:003:0001



Масштаб 1: 25000



С.Б. Івдовський  
12.09.2023 р.

Директор Хувишмечкого НА

Створено за допомогою програмного забезпечення Державного земельного кадастру

Опис меж:

Умовні позначення:

Від А до Б землі сільської ради (дорога);  
Від Б до В землі сільської ради (дорога);  
Від В до Г землі сільської ради;  
Від Г до А землі райавтодору;

Експлікація земельних угідь:

Всього земель, гектарів	У тому числі за земельними угіддями, гектарів:	
	Рілля	Полезахисні лісосмуги
1	2	3
Площа земельної ділянки, гектарів 124.8394	113.9994	10.8400



Директор Жувинського ЛНА

Звер. Г.Б.

С.В. Зворовський  
12.09.2023р.



## ВИТЯГ

### з Державного земельного кадастру про земельну ділянку

Номер витягу НВ-0519685922020  
Дата формування 30.06.2020  
Надано на заяву (запит) КУЗЬМИНЕЦЬКИЙ ПРОФЕСІЙНИЙ АГРАРНИЙ ЛІЦЕЙ ВІННИЦЬКОЇ  
ОБЛАСТІ  
30.06.2020, ЗВ-0518834812020

Дані, за якими здійснювався пошук інформації у Державному земельному кадастрі

Кадастровий номер земельної ділянки 0520281600:04:002:0109

#### Загальні відомості про земельну ділянку

Кадастровий номер 0520281600:04:002:0109  
Місце розташування (адміністративно-територіальна одиниця) Вінницька область, Барський район, Журавлівська сільська рада  
Цільове призначення: 01.09 Для дослідних і навчальних цілей  
Категорія земель Землі сільськогосподарського призначення  
Вид використання земельної ділянки Для дослідних і навчальних цілей  
Форма власності державна  
Площа земельної ділянки, гектарів 54.4432

#### Відомості про державну реєстрацію земельної ділянки

Інформація про документацію із землеустрою, на підставі якої здійснена державна реєстрація земельної ділянки Проект землеустрою щодо відведення земельних ділянок у разі зміни їх цільового призначення, 07.05.2020; ФОП СТЕПАНКЕВИЧ ДМИТРО ЕДУАРДОВИЧ, Степанкевич Дмитро Едуардович  
Орган, який зареєстрував земельну ділянку Відділ у Барському районі Головного управління Держгеокадастру у Вінницькій області  
Дата державної реєстрації земельної ділянки 02.04.2013



Директор Кузьминського ТІЦА Лавр. С. Б. Яворовський  
12.09.2023р



Відомості про право власності / право постійного користування

Вид права **Право власності**  
Інформація про власників (користувачів) земельної ділянки  
Найменування **Барська районна державна адміністрація**  
Реквізити документа, що посвідчує особу  
Податковий номер **04051000**  
Частка у спільній власності **1**  
Документ, який є підставою для виникнення права  
Документ, що посвідчує право  
Вид права **Право постійного користування земельною ділянкою**  
Інформація про власників (користувачів) земельної ділянки  
Найменування **КУЗЬМИНЕЦЬКИЙ ПАЛ ВІННИЦЬКОЇ ОБЛАСТІ**  
Реквізити документа, що посвідчує особу  
Податковий номер **02539743**  
Документ, який є підставою для виникнення права  
Документ, що посвідчує право

Відомості про обмеження у використанні земельної ділянки

Відомості про обмеження у використанні земельної ділянки, встановлені Порядком ведення Державного земельного кадастру, затвердженого Постановою Кабінету міністрів України від 17.10.2012 No.1051, не зареєстровані.

Відомості про особу, яка уповноважена надавати відомості з Державного земельного кадастру (нотаріуса) відповідно до закону, що надала витяг з Державного земельного кадастру про земельну ділянку

Витяг підготував та надав **Н. М. Драган, Відділ у Барському районі Головного управління Держгеокадастру у Вінницькій області**

Підпис:

М.П.

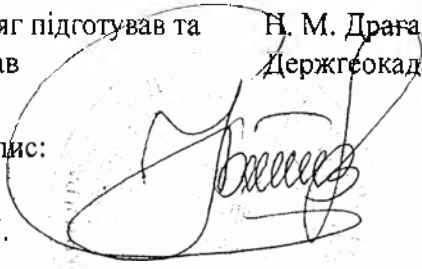

Створено за допомогою програмного забезпечення Державного земельного кадастру

Директор Кузьминецького ПАЛ *Ліс* **С.Б. Яворський**  
12.09.2023р

Кадастровий план земельної ділянки

Кадастровий номер земельної ділянки 0520281600:04:002:0109

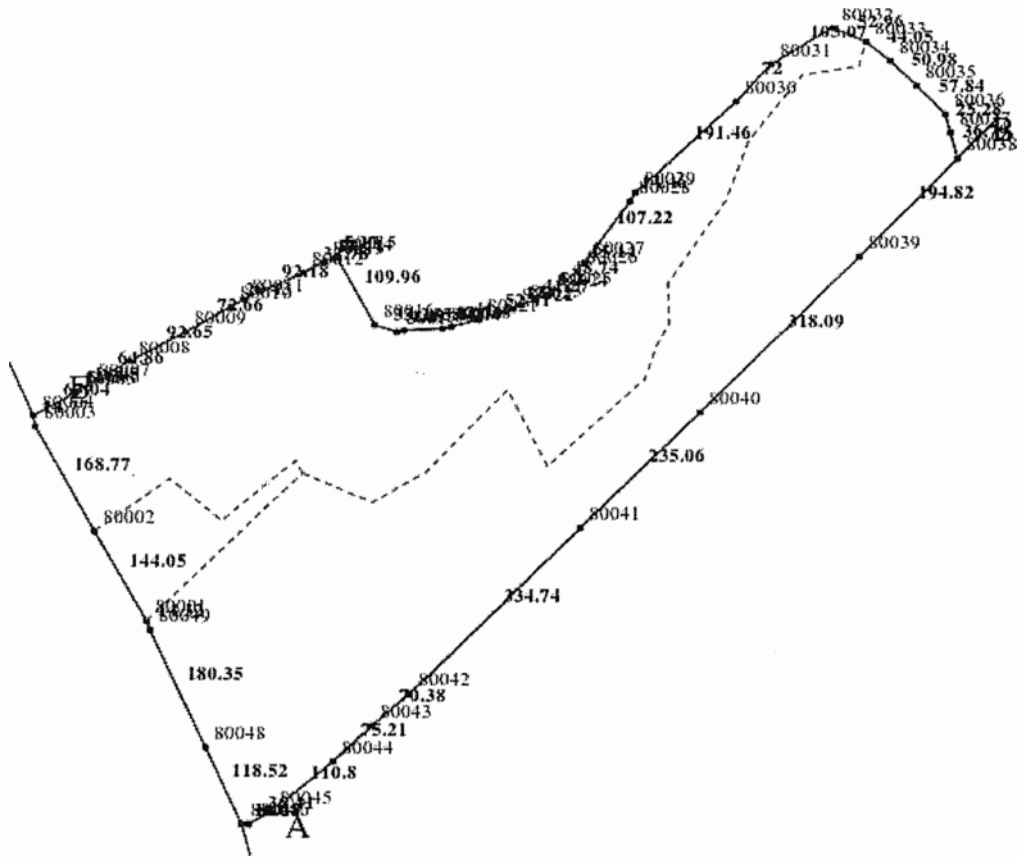

Масштаб 1:10000

Створено за допомогою програмного забезпечення Державного земельного кадастру

Директор Лузьшишківського відділу

ЗГІДНО З  
ОРИГІНАЛОМ

С.Д. Мовровський  
12.09.2023р

Опис меж:

Від А до Б землі райавтодору;

Від Б до В землі сільської ради;

Від В до А землі сільської ради (дорога);

Умовні позначення:

Експлікація земельних угідь:

Всього земель, гектарів	У тому числі за земельними угіддями, гектарів:		
	Рілля	Сіножаті	Вкриті лісовою (деревною та чагарниковою) рослинністю
1	2	3	4
Площа земельної ділянки, гектарів 54.4432	29.6422	22.4621	2.3389

Директор Лузьшинського ЛТА

ЗГІДНО З  
СИГНАЛОМ

С.Б. Яворовський  
12.09.2023р

Відомості про особу, яка склала кадастровий план земельної ділянки

Прізвище та ініціали особи, яка склала кадастровий план земельної ділянки	Драган Н. М.
Підпис особи, яка склала кадастровий план земельної ділянки	



Створено за допомогою програмного забезпечення Державного земельного кадастру

Директор Лузькошмицького НІПІА Звор. СБ С.Б. Зворовський  
12.09.2023р

## ВИТЯГ

### з Державного реєстру речових прав

Індексний номер витягу: 323241981  
Дата, час формування: 17.02.2023 14:21:07  
Витяг сформовано: Чмих Вячеслав Олександрович, Барська міська рада, Вінницька обл.  
Підстава формування витягу: заява з реєстраційним номером: 54070241, дата і час реєстрації заяви: 13.02.2023 12:39:02

### Актуальна інформація про об'єкт речових прав

Реєстраційний номер об'єкта нерухомого майна: 2685983405060  
Тип об'єкта: будівля. "Навчальний корпус", об'єкт житлової нерухомості: Ні  
Опис об'єкта: Загальна площа (кв.м): 7229.5  
Адреса: Вінницька обл., Жмеринський р., с. Кузьминці, вулиця Студентська, будинок 30

### Відомості про складові частини об'єкта нерухомого майна

Складова частина об'єкта нерухомого майна: навчальний корпус, А

Складова частина об'єкта нерухомого майна: підвал, А1

Складова частина об'єкта нерухомого майна: прибудова, А2

Складова частина об'єкта нерухомого майна: прибудова, А3

Складова частина об'єкта нерухомого майна: підвал, А4

Складова частина об'єкта нерухомого майна: ганок, а

Складова частина об'єкта нерухомого майна: тамбур, а1

Складова частина об'єкта нерухомого майна: підстанція, Б

Складова частина об'єкта нерухомого майна: котельня, В

Складова частина об'єкта нерухомого майна: прибудова, В1

Складова частина об'єкта нерухомого майна: підвал, В2

### Актуальна інформація про державну реєстрацію іншого речового права

Номер запису про інше речове право: 49279379

Дата, час державної реєстрації: 13.02.2023 12:39:02

Державний реєстратор: Чмих Вячеслав Олександрович, Барська міська рада, Вінницька обл.

Директор Кузьминського Тод



С.Б. Іворовська  
12.09.2023р



Документи, подані для державної реєстрації:

рішення про закріплення майна на праві оперативного управління, серія та номер: 761, виданий 22.08.2022, видавник: МІНІСТЕРСТВО ОСВІТИ І НАУКИ УКРАЇНИ

Підстава внесення запису:

Рішення про державну реєстрацію прав та їх обтяжень, індексний номер: 66454388 від 17.02.2023 12:34:52, Чмих Вячеслав Олександрович, Барська міська рада, Вінницька обл.

Вид іншого речового права:

право оперативного управління

Відомості про суб'єкта іншого речового права:

Особа, за якою закріплено право оперативного управління: КУЗЬМИНЕЦЬКИЙ ПРОФЕСІЙНИЙ АГРАРНИЙ ЛІЦЕЙ ВІННИЦЬКОЇ ОБЛАСТІ, код ЄДРПОУ: 02539743, країна реєстрації: Україна

Орган державної влади, Власник: МІНІСТЕРСТВО ОСВІТИ І НАУКИ УКРАЇНИ, код ЄДРПОУ: 38621185, країна реєстрації: Україна

Опис об'єкта іншого речового права:

будівля "Навчальний корпус" загальною площею 7229,5 кв.м.

Витяг сформував:

Чмих В.О.

Підпис:

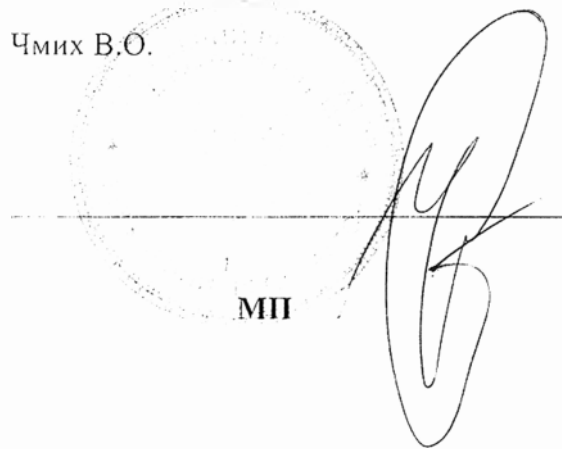

стор. 2 з 2

ЗГІДНО З  
ОБ'ЄКТОМ

Директор Кузьминецького Ліцею

С.Б. Іворовськ  
12.09.2023р



## ВИТЯГ

### з Державного реєстру речових прав

Індексний номер витягу: 323244152  
Дата, час формування: 17.02.2023 14:29:25  
Витяг сформовано: Чмих Вячеслав Олександрович, Барська міська рада, Вінницька обл.  
Підстава формування витягу: заява з реєстраційним номером: 54070485, дата і час реєстрації заяви: 13.02.2023 12:45:46

### Актуальна інформація про об'єкт речових прав

Реєстраційний номер об'єкта нерухомого майна: 2686296605060  
Об'єкт речових прав: закінчений будівництвом об'єкт  
Тип об'єкта: будівля, "Гуртожиток", об'єкт житлової нерухомості: Ні  
Опис об'єкта: Загальна площа (кв.м): 5578.4  
Адреса: Вінницька обл., Жмеринський р., с. Кузьминці, вулиця Студентська, будинок 28

### Відомості про складові частини об'єкта нерухомого майна

Складова частина об'єкта нерухомого майна: гуртожиток, А  
Складова частина об'єкта нерухомого майна: підвал, А1  
Складова частина об'єкта нерухомого майна: тамбур, а  
Складова частина об'єкта нерухомого майна: ганок, а1  
Складова частина об'єкта нерухомого майна: ганок, а2  
Складова частина об'єкта нерухомого майна: туалет, Б

### Актуальна інформація про державну реєстрацію іншого речового права

Номер запису про інше речове право: 49279620

Дата, час державної реєстрації: 13.02.2023 12:45:46  
Державний реєстратор: Чмих Вячеслав Олександрович, Барська міська рада, Вінницька обл.  
Документи, подані для державної реєстрації: рішення про закріплення майна на праві оперативного управління, серія та номер: 761, виданий 22.08.2022, видавник: МІНІСТЕРСТВО ОСВІТИ І НАУКИ УКРАЇНИ  
Підстава внесення запису: Рішення про державну реєстрацію прав та їх обтяжень, індексний номер: 66457591 від 17.02.2023 14:24:56, Чмих Вячеслав Олександрович, Барська міська рада, Вінницька обл.  
Вид іншого речового права: право оперативного управління



Директор Кузьминського РАА *М.С.Б.* С.Б. Авдощук  
12. 09. 2023 р



Відомості про суб'єкта  
іншого речового права:

Особа, за якою закріплено право оперативного управління:  
КУЗЬМИНЕЦЬКИЙ ПРОФЕСІЙНИЙ АГРАРНИЙ ЛІЦЕЙ  
ВІСНИЦЬКОЇ ОБЛАСТІ, код ЄДРПОУ: 02539743, країна реєстрації:  
Україна

Орган державної влади, Власник: МІНІСТЕРСТВО ОСВІТИ І  
НАУКИ УКРАЇНИ, код ЄДРПОУ: 38621185, країна реєстрації:  
Україна

Опис об'єкта іншого  
речового права:

будівля "Гуртожиток" загальною площею 5578,4 кв.м.

Витяг сформував:

Чмих В.О.

Підпис:

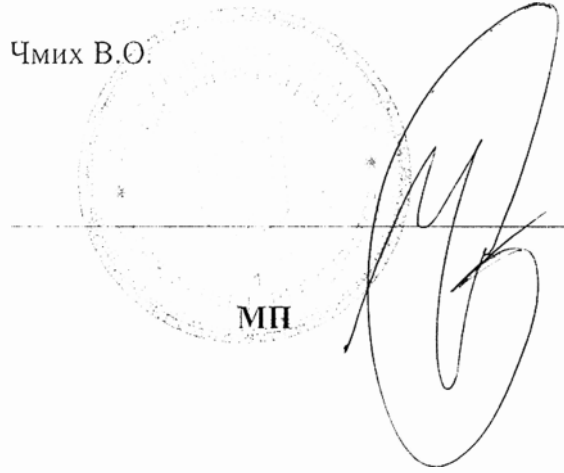

ЗГІДНО З  
СИГНАЛОМ  
стор. 2 з 2

Директор Кузьминецького ліцею *В.О. Чмих* С.Б. Авровський  
12.09.2023 р





## ВИТЯГ

### з Державного реєстру речових прав

Індексний номер витягу: 323251074  
Дата, час формування: 17.02.2023 14:54:36  
Витяг сформовано: Чмих Вячеслав Олександрович, Барська міська рада, Вінницька обл.  
Підстава формування витягу: заява з реєстраційним номером: 54070660, дата і час реєстрації заяви: 13.02.2023 12:50:42

#### Актуальна інформація про об'єкт речових прав

Реєстраційний номер об'єкта нерухомого майна: 2683501805060  
Тип об'єкта: будівля, "Майстерня", об'єкт житлової нерухомості: Ні  
Опис об'єкта: Загальна площа (кв.м): 2400.1  
Адреса: Вінницька обл., Жмеринський р., с. Кузьминці, вулиця Студентська, будинок 31

#### Відомості про складові частини об'єкта нерухомого майна

Складова частина об'єкта нерухомого майна: майстерня, А  
Складова частина об'єкта нерухомого майна: прибудова, а  
Складова частина об'єкта нерухомого майна: ганок, а1  
Складова частина об'єкта нерухомого майна: зварювальна, Б

#### Актуальна інформація про державну реєстрацію іншого речового права

Номер запису про інше речове право: 49280365

Дата, час державної реєстрації: 13.02.2023 12:50:42  
Державний реєстратор: Чмих Вячеслав Олександрович, Барська міська рада, Вінницька обл.  
Документи, подані для державної реєстрації: рішення про закріплення майна на праві оперативного управління, серія та номер: 761, виданий 22.08.2022, видавник: МІНІСТЕРСТВО ОСВІТИ І НАУКИ УКРАЇНИ  
Підстава внесення запису: Рішення про державну реєстрацію прав та їх обтяжень, індексний номер: 66458393 від 17.02.2023 14:48:31, Чмих Вячеслав Олександрович, Барська міська рада, Вінницька обл.  
Вид іншого речового права: право оперативного управління  
Відомості про суб'єкта іншого речового права: Особа, за якою закріплено право оперативного управління: КУЗЬМИНЕЦЬКИЙ ПРОФЕСІЙНИЙ АГРАРНИЙ ЛІЦЕЙ ВІННИЦЬКОЇ ОБЛАСТІ, код ЄДРПОУ: 02539743, країна реєстрації: Україна  
Орган державної влади, Власник: МІНІСТЕРСТВО ОСВІТИ І НАУКИ УКРАЇНИ, код ЄДРПОУ: 38621185, країна реєстрації: Україна

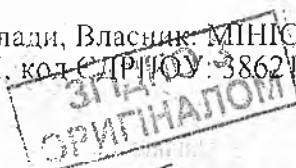

Реєстратор Кузьминського ПАА Сер. С. Ф. Лворовський  
12.09.2023 р



Опис об'єкта іншого  
речового права:

будівля "Майстерня" загальною площею 2400,1 кв.м.

Витяг сформував:

Чмих В.О.

Підпис:

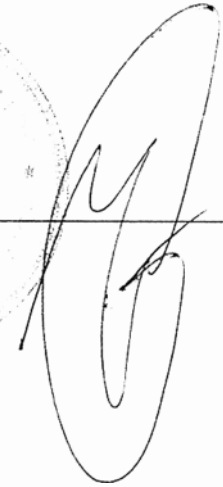
  
МП



ЗГІДНО З  
ОРИГІНАЛОМ  
стор. 2 з 2

Директор Кузьминецького П.А. Дов. Сб С.Б. Дворовський  
12.09.2023 р

